



LKR64020CX

SR Упутство за употребу | Штедњак

2

SL Navodila za uporabo | Štedilnik

27



Добро дошли у Electrolux! Хвала што сте изабрали наш уређај.



Прибавите савете за коришћење, брошуре и информације за решавање проблема, сервисирање и поправку:
www.electrolux.com/support

Задржано право измена.

САДРЖАЈ

1. ИНФОРМАЦИЈЕ О БЕЗБЕДНОСТИ.....	2
2. БЕЗБЕДНОСНА УПУТСТВА.....	5
3. МОНТАЖА.....	8
4. ОПИС ПРОИЗВОДА.....	10
5. ПРЕ ПРВЕ УПОТРЕБЕ.....	11
6. ПЛОЧА ЗА КУВАЊЕ – СВАКОДНЕВНА УПОТРЕБА.....	11
7. ПЛОЧА ЗА КУВАЊЕ – НАПОМЕНЕ И САВЕТИ.....	12
8. ПЛОЧА ЗА КУВАЊЕ – НЕГА И ЧИШЋЕЊЕ.....	13
9. ПЕЋНИЦА – СВАКОДНЕВНА УПОТРЕБА.....	14
10. ПЕЋНИЦА – ФУНКЦИЈЕ САТА.....	16
11. ПЕЋНИЦА – НАПОМЕНЕ И САВЕТИ.....	17
12. ПЕЋНИЦА – НЕГА И ЧИШЋЕЊЕ.....	20
13. РЕШАВАЊЕ ПРОБЛЕМА.....	23
14. ENERGETSKA ЕФИКАСНОСТ.....	23
15. ЕКОЛОШКА ПИТАЊА.....	25

1. ⚠ ИНФОРМАЦИЈЕ О БЕЗБЕДНОСТИ

Пре инсталације и коришћења уређаја, пажљиво прочитајте приложено упутство. Произвођач није одговоран за било какве повреде или штету које су резултат неисправне инсталације или употребе. Чувајте упутство за употребу на безбедном и приступачном месту за будуће коришћење.

1.1 Безбедност деце и осетљивих особа

- Овај уређај могу да користе деца старија од 8 година и особе са смањеним физичким, чулним или менталним способностима, као особе којима недостају искуство и знање, уколико им се обезбеди надзор или им се дају упутства у вези са употребом уређаја на безбедан начин и уколико схватају могуће опасности. Децу млађа

од 8 година, као и особе са веома тешким и сложеним инвалидитетом, треба држати даље од уређаја, осим ако су под сталним надзором.

- Децу треба контролисати како се не би играла са уређајем.
- Држите сву амбалажу даље од деце и одложите је на одговарајући начин.
- УПОЗОРЕЊЕ: Уређај и његови доступни делови могу бити врели током коришћења. Држите децу и кућне љубимце даље од уређаја када уређај ради и када се хлади.
- Деца не смеју да обављају чишћење и корисничко одржавање уређаја без надзора.

1.2 Опште мере безбедности

- Овај уређај је намењен само за кување.
- Овај уређај је намењен за употребу у једном домаћинству у затвореним просторима.
- Уређај се може користити у канцеларијама, хотелским собама, пансионима, сеоским туристичким домаћинствима и сличним објектима за смештај где употреба не превазилази (просечан) ниво потрошње по домаћинству.
- Само овлашћена особа може да инсталира овај уређај и замени кабл.
- Уређај мора да се прикључи на напајање преко кабла типа H05VV-F који може да издржи температуру задње плоче.
- Предвиђено је да се овај уређај користи до 2000 метара надморске висине.
- Овај уређај није предвиђен за коришћење на бродовима, чамцима или пловилима.
- Не инсталирајте уређај иза украсних врата како би се избегло прегревање.
- Немојте инсталирати уређај на платформу.

- Уређајем немојте управљати помоћу спољашњег тајмера или засебног система даљинског управљања.
- УПОЗОРЕЊЕ: Опасно је остављати храну на грејној плочи да се пржи на масти или уљу без надзора, јер може доћи до пожара.
- Никада немојте водом гасити пожар током кувања. Искључите уређај, а затим прекријте пламен, нпр. противпожарним ћебетом или поклопцем.
- ОПРЕЗ: Процес кувања мора да се надгледа. Краткотрајан процес кувања мора да се надгледа непрекидно.
- УПОЗОРЕЊЕ: Опасност од пожара: Немојте одлагати предмете на површине за кување.
- Немојте користити парочистач за чишћење уређаја.
- Немојте користити груба абразивна средства за чишћење или оштре металне сунђере за чишћење стаклених врата или стакла код шарки поклопца плоче за кување јер они могу изгребати површину због чега може доћи до распрскавања стакла.
- Предмете од метала, попут ножева, виљушки, кашика и поклопаца, не треба стављати на грејну површину јер могу постати врели.
- УПОЗОРЕЊЕ: Ако је површина напукла, искључите уређај и извучите кабл за напајање из утичнице да бисте спречили струјни удар. У случају да је уређај прикључен на мрежу директно преко разводне кутије, извадите осигурач да бисте искључили уређај из напајања. У оба случаја, обратите се овлашћеном сервисном центру.
- УПОЗОРЕЊЕ: Уређај и његови доступни делови могу бити врели током коришћења. Треба бити пажљив како би се избегло додиривање грејних елемената.
- Када вадите прибор или посуђе из рерне или их стављате у рерну, увек носите заштитне рукавице.
- Пре радова на одржавању искључите напајање струјом.

- **УПОЗОРЕЊЕ:** Уверите се да је уређај искључен пре него што замените сијалицу како бисте избегли могућност да дође до електричног шока.
- Уколико је кабл за напајање оштећен, њега мора да замени произвођач, одговарајући овлашћени сервисни центар или лица сличне квалификације, како би се избегла електрична опасност.
- Будите пажљиви када додирујете фиоку за одлагање. Може бити врела.
- Да бисте уклонили шине које држе решетке, прво повуците предњи део шина, а затим задњи део да бисте их одвојили од бочних зидова. Постављање шина за подршку решетке врши се обрнутим редоследом.
- Механизам искључења треба да буде уграђен у фиксну електричну мрежу у складу с правилима о електричним мрежама.
- **УПОЗОРЕЊЕ:** Користите само штитнике за плочу за кување дизајниране од стране произвођача уређаја за кување или оне коју су од стране произвођача уређаја у упутствима за употребу наведени као погодни или штитнике за плочу за кување који су инкорпорирани у уређају. Коришћење неодговарајућих штитника за плочу за кување може изазвати несреће.

2. БЕЗБЕДНОСНА УПУТСТВА

2.1 Инсталирање

УПОЗОРЕЊЕ!

Само квалификована особа може да инсталира овај уређај.

- Уклоните комплетну амбалажу.
- Немојте да инсталирате или користите оштећен уређај.
- Придржавајте се упутстава за монтажу које сте добили уз уређај.
- Увек водите рачуна приликом померања уређаја зато што је тежак.

Увек користите заштитне рукавице и затворену обућу.

- Не вуците уређај за ручицу.
- Кухињски део и удубљење морају да имају одговарајуће димензије.
- Неопходно је придржавати се минималног растојања од других уређаја и кухињских елемената.
- Инсталирајте уређај на сигурно и прикладно место које испуњава захтеве за инсталацију.
- Неки делови уређаја су под напоном. Заградите уређај намештајем како бисте спречили додиривање опасних делова.

- Стране уређаја морају бити поред уређаја или јединица исте висине.
- Немојте монтирати уређај поред врата или испод прозора. Овим се спречава да врело посуђе за кување падне са уређаја када се отворе врата или прозор.
- Обавезно поставите помагало за стабилизовање како се уређај не би преврнуо. Погледајте одељак „Инсталација“.

2.2 Прикључивање струје

УПОЗОРЕЊЕ!

Ризик од пожара и струјног удара.

- Сва прикључивања струје треба да обави квалификован електричар.
- Уређај мора да буде уземљен.
- Уверите се да су параметри на плочици са техничким карактеристикама компатибилни са одговарајућим параметрима електричне мреже за напајање.
- Увек користите прописно уграђену утичницу са заштитом од струјног удара.
- Немојте да користите адаптере са више утичница и продужне каблове.
- Не дозволите да кабл за напајање додирује или дође близу вратима уређаја или ниши испод уређаја, нарочито када уређај ради или када су врата врела.
- Заштита од удара делова под напоном и изолованих делова мора да се причврсти тако да не може да се уклони без алата.
- Прикључите главни кабл за напајање на зидну утичницу тек на крају инсталације. Водите рачуна да постоји приступ мрежном утикачу након инсталације.
- Ако је зидна утичница лабава, немојте да прикључујете мрежни утикач.
- Не вуците кабл за напајање како бисте искључили уређај. Кабл искључите тако што ћете извући утикач из утичнице.
- Користите само исправне раставне прекидаче: заштитне прекидаче, осигураче (осигураче са навојем треба

скинути са носача), аутоматске заштитне прекидаче и контакторе.

- У електричној инсталацији мора постојати раставни прекидач који вам омогућава да искључите све фазе напајања уређаја. Размак између контаката на раставном прекидачу мора да износи најмање 3 mm.
- Потпуно затворите врата на уређају пре него што повежете мрежни утикач у зидну утичницу.

2.3 Употреба

УПОЗОРЕЊЕ!

Ризик од повреда и опекотина.
Ризик од струјног удара.

- Немојте да мењате спецификацију овог уређаја.
- Водите рачуна да отвори за вентилацију не буду запушени.
- Не остављајте уређај без надзора током рада.
- Уређај треба искључити након сваке употребе.
- Будите опрезни кад отворате врата уређаја док он ради. Може се десити да изађе врело ваздух.
- Немојте руковати уређајем када су вам мокре руке или када је он у контакту са водом.
- Немојте користити уређај као радну површину или простор за одлагање.
- Немојте да користите алуминијумску фолију или друге материјале између површине за кување и посуђа за кување, осим ако произвођач овог уређаја није другачије навео.
- Користите само прибор који произвођач препоручује за овај уређај.
- Увек користите стакло и тегле погодне за конзервацију.

УПОЗОРЕЊЕ!

Постоји ризик од пожара и експлозије.

- Масти и уље када се загреју могу да ослободе запаљива испарења. Држите пламенове или загрејане предмете даље од масти и уља када кувате са њима.

- Испарења која ослобађају веома врела уља могу да изазову спонтано сагоревање.
- Употребљено уље, које може да садржи остатке хране, може да се запали на нижој температури него уље које се користи по први пут.
- Запаљиве материје или предмете натопљене запаљивим материјама немојте стављати унутар и поред уређаја или на њега.
- Варнице или отворени пламен не смеју да буду у близини уређаја када отворате врата.
- Пажљиво отворите врата уређаја. Коришћење састојака који садрже алкохол може довести до испаравања алкохола и мешања са ваздухом.

УПОЗОРЕЊЕ!

Постоји ризик од оштећења уређаја.

- Да бисте спречили оштећење или губитак боје на емајлираним површинама:
 - Немојте стављати посуђе из рерне или друге предмете у уређају директно на дно.
 - не стављајте алуминијумску фолију директно на дно унутрашњости.
 - Немојте сипати воду директно у врућ уређај.
 - Немојте држати у уређају влажно посуђе и храну након завршетка кувања.
 - Будите пажљиви када скидате или постављате прибор.
- Губитак боје на емајлираним површинама или нерђајућем челику не утиче на сам рад уређаја.
- Користите дубоки плех за заливене колаче. Воћни сок може да остави трајне мрље.
- Немојте стављати вруће посуђе за кување на командну таблу.
- Не дозволите да течност у посуђу за кување потпуно испари.
- Пазите да предмети или посуђе за кување не падну на уређај. Може се оштетити површина плоче.
- Немојте укључивати зоне за кување уколико је посуђе празно или га нема.
- Посуђе од ливеног гвожђа, алуминијума или са оштећеним дном може да

направи огреботине. Увек подигните ове предмете када треба да их померате по површини за кување.

2.4 Нега и чишћење

УПОЗОРЕЊЕ!

Постоји ризик од повреде, пожара или оштећења уређаја.

- Пре одржавања, деактивирајте уређај. Ископчајте мрежни утикач из мрежне утичице.
- Проверите да ли је уређај хладан. Постоји ризик да се сломи стаклене плоче.
- Одмах замените стаклене плоче на вратима ако се оштете. Обратите се Овлашћеном сервисном центру.
- Будите пажљиви када скидате врата са уређаја. Врата су тешка!
- Остаци масноће и хране у уређају могу изазвати пожар.
- Редовно чистите уређај да бисте спречили пропадање површинског материјала.
- Уверите се да су унутрашњост и врата обрисани и суви након сваке употребе. Пара настала током рада уређаја кондензује се на унутрашњим зидовима и може да проузрокује корозију. Да би се смањила кондензација, укључите уређај 10 минута пре почетка кувања.
- Уређај очистите влажном меком крпом. Користите искључиво неутралне детерџенте. Немојте користити абразивне производе, абразивне јастучиће за чишћење, раствараче или металне предмете.
- Уколико користите спреј за рерну, придржавајте се упутстава о безбедности на амбалажи.
- Немојте чистити каталитички емајл (уколико постоји) никаким детерџентом.

2.5 Унутрашње осветљење

УПОЗОРЕЊЕ!

Ризик од струјног удара.

- Када се ради о сијалицама унутар производа и резервних делова,

сијалице које се продају засебно: Ове сијалице су намењене да издрже екстремне физичке услове у кућним апаратима, као што су температура, вибрације, влага, или су намењене да сигнализирају информације о радном стању уређаја. Нису предвиђене за употребу у другим уређајима и нису погодне за осветљавање просторија у домаћинству.

- Овај производ садржи извор светлости чија је класа енергетске ефикасности G.
- Користите само сијалице које имају исту спецификацију.

2.6 Сервисирање

- Ради оправке уређаја обратите се овлашћеном сервисном центру.

- Користите само оригиналне резервне делове.

2.7 Одлагање

⚠ УПОЗОРЕЊЕ!

Опасност од повређивања или гушења.

- Обратите се општинским органима да бисте сазнали како да одложите уређај у отпад.
- Искључите уређај из струје.
- Исеците мрежни електрични кабл на месту које је близу уређаја и одложите га.

3. МОНТАЖА

⚠ УПОЗОРЕЊЕ!

Погледајте поглавља о безбедности.

3.1 Технички подаци

Димензије

Висина	847 - 867 mm
Ширина	596 mm
Дубина	600 mm

3.2 Место на којем уређај стоји

Можете да монтирате самостојећи уређај са кухињским елементима са једне или две стране и у углу.

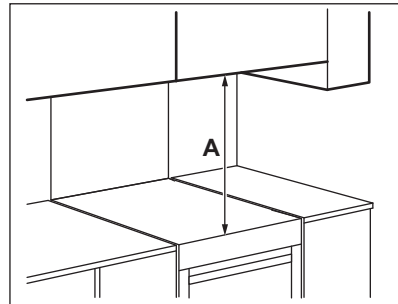

Минималне раздаљине

Димензије mm

A	650
---	-----

3.3 Нивелисање уређаја

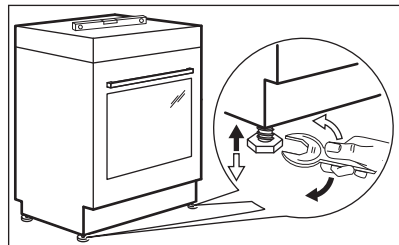

Користите ножице на дну уређаја да бисте подесили горњу површину уређаја тако да буде у нивоу са осталим површинама.

3.4 Заштита од нагињања

⚠ ОПРЕЗ

Инсталирајте заштиту од нагињања како се уређај, услед неправилне количине оптерећења, не би преврнуо. Заштита од нагињања је делотворна само ако се уређај постави на одговарајуће место.

На вашем уређају налазе се симболи приказани на сликама (ако постоје) да би вас подсетили на потребу уградње заштите од нагињања.

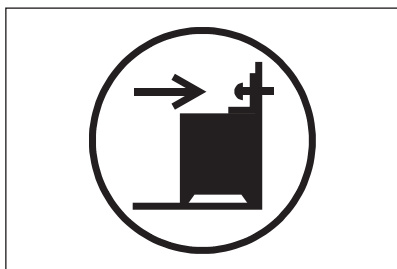

⚠ ОПРЕЗ

Проверите да ли сте инсталирали заштиту од нагињања на правој висини.

Проверите да ли је површина иза уређаја глатка.

1. Изаберите праву висину и површину за уређај пре него што поставите заштиту од нагињања.

2. Инсталирајте заштиту од нагињања 176 mm испод горње површине уређаја и 24 mm од леве стране уређаја у кружни отвор на подупирачу. Погледајте илустрацију. Причврстите је у чврсти материјал или користите постојеће ојчање (зид).
3. На левој страни, са задње стране уређаја, постоји отвор. Погледајте илустрацију. Ставите апарат у средину простора између ормана (1). Уколико је простор између дрвених елемената већи од ширине уређаја, мораћете да подесите бочне мере да бисте центрирали уређај.

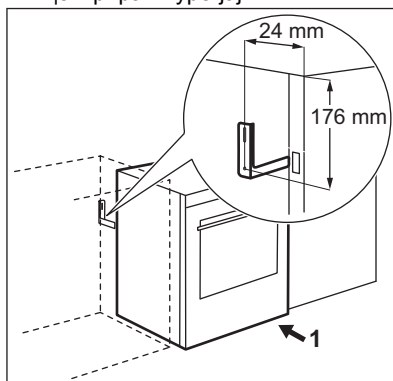

3.5 Електрична инсталација

⚠ УПОЗОРЕЊЕ!

Произвођач не сноси одговорност у случају да се не придржавате мера предострожности наведених у поглављу Безбедност.

Уређај се испоручује без струјног утикача и струјног кабла. Терминал за прикључак се налази иза задњег панела.

Одговарајуће врсте каблова за различите фазе:

Фаза	Мин. величина кабла
1	3x4,0 mm ²
3 са неутралним	5x1,5 mm ²

⚠ УПОЗОРЕЊЕ!

Кабл за напајање не сме да додирује део уређаја који је осенчен на слици.

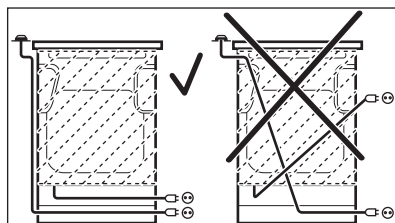

4. ОПИС ПРОИЗВОДА

4.1 Општи приказ

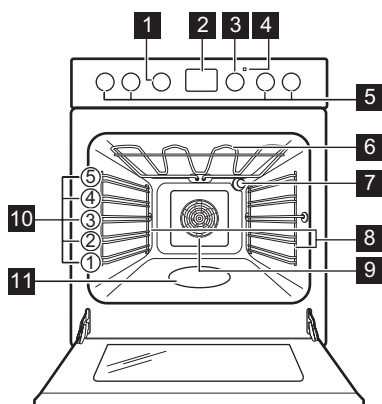

- 1** Дугме за функције рерне
- 2** Дисплеј
- 3** Дугме за температуру
- 4** Индикатор/симбол температуре
- 5** Командна дугмад за плочу за кување
- 6** Грејни елемент
- 7** Лампа
- 8** Носач решетке, покретни
- 9** Вентилатор
- 10** Положаји решетке
- 11** Утиснути делови унутрашњости – Суд за чишћење водом

4.2 Преглед плоче за кување

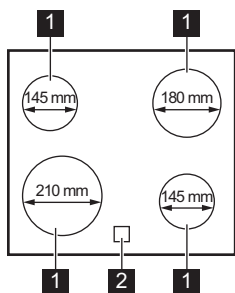

- 1** Зона за кување
- 2** Индикатор преостале топлоте



5. ПРЕ ПРВЕ УПОТРЕБЕ

УПОЗОРЕЊЕ!

Погледајте поглавља о безбедности.

5.1 Прво предгревање и чишћење



Предгрејте празан уређај пре прве употребе и контакта са храном. Уређај може да испушта непријатан мирис и дим. Проветрите собу током предгревања.

1. Уклоните сву додатну опрему и носаче решетке из апарата.
2. Подесите функцију . Подесите максималну температуру. Оставите уређај да ради 1 ч.
3. Подесите функцију . Подесите максималну температуру. Оставите уређај да ради 15 мин.
4. Подесите функцију . Подесите максималну температуру. Оставите уређај да ради 15 мин.
5. Искључите уређај и сачекајте да се охлади.
6. Уређај и додатну опрему очистите само крпом од микрофибера, млаком водом и благим детерџентом.
7. Вратите прибор и уклоњиве носаче решетке у почетни положај.

5.2 Подешавање времена

Морате да подесите време пре рада са рерном.

 трепери када повежете уређај на довод електричне енергије, када дође до прекида струје или када тајмер није подешен.

Притисните  или  да бисте подесили тачно време.

После отприлике пет секунди треперење престаје и дисплеј приказује време које сте подесили.

5.3 Промена времена



Не можете променити тачно време ако ради нека од функција.

Узастопно притискајте  док не почне да трепће индикатор функције Тачно време. За подешавање новог времена, погледајте одељак „Подешавање времена”.

6. ПЛОЧА ЗА КУВАЊЕ – СВАКОДНЕВНА УПОТРЕБА

УПОЗОРЕЊЕ!

Погледајте поглавља о безбедности.

6.1 Подешавање степена топлоте

Симболи	Функција
0	Положај „искључено”
	Одржавање топлоте
1 - 9	Подешавања степена топлоте



Користите заосталу топлоту да бисте смањили потрошњу енергије. Деактивирајте зону за кување око 5–10 минута пре завршетка кувања.

Окрените дугме за изабрану зону за кување да бисте подесили топлоту. Да бисте завршили кување, окрените дугме у положај „искључено”.

6.2 Индикатор преостале топлоте

⚠ УПОЗОРЕЊЕ!

Док год је индикатор видљив, постоји ризик од опекотина због присуства преостале топлоте.

Индикатор је укључен када је зона за кување врела, али не функционише ако је струјно напајање искључено.

Индикатор се може такође укључити:

- за околне зоне за кување чак и ако их не користите,
- кад се врело посуђе стави на хладну зону за кување,
- кад се плоча за кување искључи, али је зона за кување и даље врела.

Индикатор се гаси кад се зона за кување охлади.

7. ПЛОЧА ЗА КУВАЊЕ – НАПОМЕНЕ И САВЕТИ

⚠ УПОЗОРЕЊЕ!

Погледајте поглавља о безбедности.

7.1 Посуђе

Резултати кувања зависе од материјала од кога је израђено посуђе

i

Дно посуђа за кување мора да буде дебело и што је могуће равније. Осигурајте да доње површине посуда буду чисте и суве пре него што их ставите на површину плоче.

i

На керамичке плоче за кување не стављајте посуђе чије дно има истакнуте ивице или испупчења, нпр. тигање од ливеног гвожђа. Оне могу трајно да изгребу или зарежу површину плоче за кување.

i

Посуђе од емајлираног челика са дном од алуминијума или бакра може да изазове промену боје на стаклокерамичкој површини.

Да бисте уштедели енергију и осигурали да плоча за кување ради правилно, дно

посуђа мора бити одговарајућег минималног пречника.

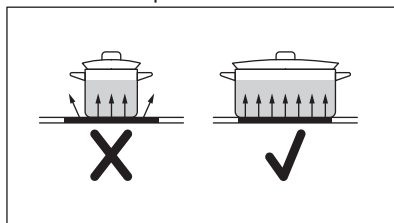

7.2 Спецификација зона за кување

Зона за кување	Пречник посуђа за кување (mm)	Снага (W)
Задња лева	125 - 145	1200
Задња десна	150 - 180	1800
Предња десна	125 - 145	1200
Предња лева	180 - 210	2300

7.3 Поједностављени водич за кување

i

Подаци у табели су само смернице.

Подешавање степена топлоте	Користити за:	Време (мин)	Савети
1	Догревање скуване хране.	по потреби	Ставите поклопац на посуду.
1 - 2	Сос холандез; топљени: маслац, чоколада, желатин.	5 - 25	Повремено промешајте.
2	Учврстили: ваздушасте омлете, кувана јаја.	10 - 40	Кувајте са стављеним поклопцем.
2 - 3	Динстање јела са пиринчем и млеком, подгревање готових јела.	25 - 50	Додати најмање два пута више течности од количине пиринча, а јела са млеком промешати на пола времена кувања.
3 - 4	Динстање поврћа, рибе и меса.	20 - 45	Додајте неколико кашичица воде. Проверите количину воде током процеса.
4 - 5	Кромпир и друго поврће кувано на пари.	20 - 60	Дно шерпе прекријте са 1–2 cm воде. Проверите ниво воде током процеса. Држите поклопац на лонцу.
4 - 5	Кување већих количина хране, јела и супа.	60 - 150	До 3 l течности и састојака.
6 - 7	Тихо пржење: одрезак, телећи „кордон бле“, котлети, фаширане шницле, кобасице, цигерица, запршка, јаја, палачинке, крофне.	по потреби	Окрените по потреби.
7 - 8	Јако пржење, рендани кромпир, печења, шницле.	5 - 15	Окрените по потреби.
9	Кување воде, кување теста, запецање меса (гулаш, говеђи рибић), помфрит.		

8. ПЛОЧА ЗА КУВАЊЕ – НЕГА И ЧИШЋЕЊЕ

УПОЗОРЕЊЕ!

Погледајте поглавља о безбедности.

8.1 Опште информације

- Очистите плочу за кување након сваке употребе.
- Увек користите посуђе за кување са чистом доњом површином.
- Огреботине или тамне флеке на површини немају никакво дејство на рад плоче за кување.
- Користите посебно средство за чишћење погодно за површину плоче за кување.
- Увек користите стругач који се препоручује за плоче за кување са

стакленом површином. Стругач користите само као додатни алат за чишћење стакла након уобичајеног поступка чишћења.

УПОЗОРЕЊЕ!

Немојте користити ножеве или било који други оштар, метални алат за чишћење стаклене површине.

8.2 Чишћење плоче за кување

- **Одмах уклоните:** топљену пластику, пластичну фолију, со, шећер и храну са шећером, јер у супротном прљавштина може проузроковати оштећење плоче за кување. Водите рачуна како бисте избегли опекотине. Користите посебан

стругач на стаклену површину под оштрим углом и померајте оштрицу по површини.

- **Уклоните када се плоча за кување довољно охлади:** светле кругове од каменца и воде, трагове масноће, промену боје у виду светлуцања метала. Очистите плочу за кување

влажном крпом и неабразивним детерџентом. Након чишћења плочу за кување обришите меком крпом.

- **Уклоните промену боје у виду светлуцања метала:** користите раствор воде са сирћетом и очистите површину стакла крпом.

9. ПЕЋНИЦА – СВАКОДНЕВНА УПОТРЕБА

УПОЗОРЕЊЕ!

Погледајте поглавља о безбедности.

9.1 Функције пећнице

УПОЗОРЕЊЕ!

Не сипајте никакву течност у удубљење у рерни пре и током кувања. Постоји ризик од оштећења.

Положај „искључено”

Пећница је искључена.



Печење уз равни вентил

За истовремено печење на највише два положаја решетке и за сушење хране. Подесите температуру да буде нижа за 20–40°C него за Загревање одозго/одоздо.

Функција за пицу / AirFry

За печење пице и других јела која захтевају више топлоте одоздо. /



За пржење намирница с мање уља или без папира за печење. За јела попут помфрита или пице.



Загревање одозго/одоздо / Чишћење водом

За печење на једном положају решетке. Погледајте одељак „Нега и чишћење” за више информација о: Чишћење водом.



Сушење

За сушење сецкане хране.



Брзо гриловање

За гриловање танких комада хране у великим количинама и тостирање хлеба.



Турбо гриловање

За печење већих комада меса или живине с костима на једној решетки. За спремање гра-тинираних јела и за запецање.



Влажно печење уз вентилатор

Ова функција је коришћена за усклађивање са класом енергетске ефикасности и захтевима еко-дизајна (у складу са стандардима EU 65/2014 и EU 66/2014). Тестови у складу са: IEC/EN 60350-1.

Предвиђено је за уштеду енергије током кувања.

Врата пећнице треба да буду затворена током кувања како функција не би била прекидана и како би пећница радила на највишем могућем степену енергетске ефикасности. Када користите ову функцију, температура унутар рерне може да се разликује од задате температуре. Снага загревања може бити умањена. За опште препоруке у вези са уштедом енергије погледајте поглавље „Енергетска ефикасност”, Уштеда енергије. За упутства за кување погледајте одељак „Напомене и савети”, Влажно печење уз вентилатор.

Када користите ову функцију, лампица се аутоматски искључује.



Храну можете да одмрзавате бирањем функције Влажно печење уз вентилатор без подешавања температуре.

9.2 Активирање и деактивирање пећнице



Од конкретног модела зависи да ли ваш уређај има симболе за командну дугмад, индикаторе или лампице:

- Индикатор се укључује када се пећница загреје.
- Лампица се укључује када пећница ради.
- Симбол показује да ли дугме контролише неку од зона за кување, функција пећнице или температуру.

1. Окрените командно дугме за функције пећнице да бисте изабрали функцију пећнице.
2. Окрените дугме за температуру да бисте изабрали температуру.
3. Да бисте деактивирали пећницу, окрените команду дугмад за функције пећнице и за температуру у положај „искључено“.

9.3 Вентилатор за хлађење

Док рерна ради, вентилатор за хлађење се аутоматски укључује у циљу хлађења спољних површина рерне. Ако искључите рерну, вентилатор за хлађење наставља да ради све док се рерна не охлади.

9.4 Убацивање прибора

Прибор доступан у зависности од модела. Скенирајте QR код да бисте проверили како да користите прибор који се испоручује са вашим уређајем. Опционални прибор можете да наручите посебно. За више информација обратите се локалном добављачу.



Мала удубљења повећавају безбедност и пружају заштиту од нагињања. Она такође спречавају превртање. Ивица око полице спречава клизање посуђа са полице.

Уметните прибор (решеткаста полица / плех) између вођица на носачу решетке. Побрините се да полица додирне задњи део унутрашњости рерне.

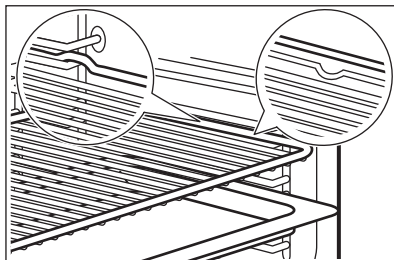

Ако ваш плех има нагиб, поставите га према задњем делу унутрашњости пећнице.

Ако постоји натпис на прибору, уверите се да је окренут према вама.

Ако користите плех са рупама, ставите плех / посуду испод, да прикупи течности које капљу.

10. ПЕЋНИЦА – ФУНКЦИЈЕ САТА

10.1 Дисплеј

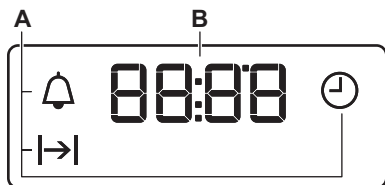

- A. Функције сата
- B. Тајмер

10.2 Дугмад

Дугме	Функција	Опис
—	МИНУС	За подешавање времена.
🕒	САТ	За подешавање функције сата.
+	ПЛУС	За подешавање времена.

10.3 Функције сата

Функција сата		Примена
🕒	ТАЧНО ВРЕМЕ	За подешавање, промену или проверу тачног времена.
🕒	ТРАЈАЊЕ	За подешавање времена рада рерне.
🔔	ТАЈМЕР	За подешавање одбројавања. Ова функција не утиче на рад рерне. Ову функцију можете да подесите било када, чак и ако је рерна искључена.

10.4 Подешавање функције ТРАЈАЊЕ

1. Подесите функцију и температуру рерне.
2. Притискајте изнова 🕒 док 🕒 не почне да трепери.
3. Притисните + или — да бисте подесили време.

На дисплеју се приказује 🕒.

4. Када време истекне, 🕒 трепери и оглашава се звучни сигнал. Уређај се аутоматски деактивира.
5. Притисните било које дугме да бисте искључили сигнал.

6. Окрените командно дугме за функције рерне и дугме за температуру на положај „искључено“.

10.5 Подешавање функције ТАЈМЕР

1. Притискајте изнова 🕒 док 🔔 не почне да трепери.
2. Притисните + или — да бисте подесили потребно време. Тајмер се аутоматски покреће након 5 секунди.
3. Када истекне подешено време, оглашава се звучни сигнал.

Притисните било које дугме да бисте искључили сигнал.

- Окрените командно дугме за функције рерне и дугме за температуру на положај „искључено“.

10.6 Поништавање функција сата

- Притискајте изнова  док индикатор потребне функције не почне да трепери.

- Притисните и задржите . Функција сата се гаси после неколико секунди.

11. ПЕЋНИЦА – НАПОМЕНЕ И САВЕТИ

УПОЗОРЕЊЕ!

Погледајте поглавља о безбедности.



Температура и време печења наведени у табелама су само оријентациони. Они зависе од рецепата, квалитета и количине употребљених састојака.

11.1 Влажно печење уз вентилатор

Хлеб и пица

Храна	Температура (°C)	Време (мин)	Ниво решетке
Плетенице	180	25 - 35	3
Замрзнута пица 350 g	190	25 - 35	3

Колачи на плеховима за печење

Храна	Температура (°C)	Време (мин)	Ниво решетке
Швајцарски ролат	180	20 - 30	3
Брауни колач	180	30 - 40	3

Колачи на плеховима

Храна	Температура (°C)	Време (мин)	Ниво решетке
Суфле	200	30 - 40	3
Корица за флан	180	20 - 30	3
Сендвич-торта Викторија	150	25 - 35	3

Риба

Храна	Температура (°C)	Време (мин)	Ниво решетке
Риба у кесицама 300 g	180	25 - 35	3
Цела риба, 200 g	180	25 - 35	3
Рибљи филет, 300 g	180	25 - 35	3

Месо

Храна	Температура (°C)	Време (мин)	Ниво решетке
Месо у кесици 250 g	200	25 - 35	3
Ражњићи од меса 500 g	200	30 - 40	3

Мали печени залагаји

Храна	Температура (°C)	Време (мин)	Ниво решетке
Колачи	180	25 - 35	3
Колачи-макарони	160	25 - 35	3
Мафини	180	25 - 35	3
Укусни крекери	170	20 - 30	3
Хрскави кекс од сипкавог теста	150	25 - 35	3
Мали тартови	170	15 - 25	3

Вегетаријански

Храна	Температура (°C)	Време (мин)	Ниво решетке
Мешано поврће у кеси 400 g	180	25 - 35	3
Омлет	200	20 - 30	3
Поврће на плеху 700 g	180	25 - 35	3

11.2 AirFry

Пекарски производи

Храна	Количина	Температура (°C)	Време (мин)	Ниво решетке
Кроасан, смрзнут	око 350 g	180 - 220	15 - 30	3
Лиснато тесто, смрзнуто	око 400 g	180 - 220	15 - 35	3
Лиснато тесто, свеже	око 300 g	180 - 220	15 - 35	3
Пица, замрзнута	око 340 g	180 - 220	20 - 35	3

Производи од кромпира

Храна	Количина	Температура (°C)	Време (мин)	Ниво решетке
Помфрит, замрзнут	око 650 g	180 - 220	20 - 30	3
Помфрит, дебео, смрзнут	око 600 g	180 - 220	20 - 30	3
Исечен кромпир, смрзнут	око 650 g	180 - 220	15 - 25	3
Крокети	око 450 g	180 - 220	15 - 30	3

Свеже поврће

Храна	Количина	Температура (°C)	Време (мин)	Ниво решетке
Кришке тиквица, свеже ¹⁾	око 500 g	180 - 220	25 - 35	3

¹⁾ додати 1 кашичицу маслиновог уља да се не би лепило

Остало

Храна	Количина	Температура (°C)	Време (мин)	Ниво решетке
Одресци, смрзнути	око 300 g	180 - 220	15 - 25	3
Шкампи у тесту за печење, смрзнути	око 200 g	180 - 220	15 - 25	3
Колутови лигње, смрзнуто	око 250 g	180 - 220	15 - 25	3
Пилећи крокети, смрзнути	око 300 g	180 - 220	15 - 25	3
Рибљи штапићи, смрзнути	око 500 g	180 - 220	15 - 25	3

11.3 Информације за институте за тестирање

Храна	Функција	Температура (°C)	Време (мин)	Прибор	Ниво решетке
Ситни колачи (20 ситних колача по плеху)	Загревање одозго/одоздо	170	20 - 30	Плех	4
Ситни колачи (20 ситних колача по плеху за печење) ¹⁾	Печење уз равни вентил	150	20 - 30	Плех	2
Ситни колачи (20 ситних колача по плеху за печење) ¹⁾	Печење уз равни вентил	150	25 - 35	Плех/дубоки тигањ	1 + 4
Пита с јабукама, 2 плеха (ø 20 cm) на решетки, дијагонално постављени	Загревање одозго/одоздо	180	70 - 90	Решетка	1
Пита с јабукама, 2 плеха (ø 20 cm) на решетки, дијагонално постављени	Печење уз равни вентил	160	70 - 90	Решетка	2

Храна	Функција	Температура (°C)	Време (мин)	Прибор	Ниво решетке
Пита с јабукама, 2 плеха (ø 20 cm) на решетки, дијагонално постављени	Функција за пицу	160	60 - 80	Решетка	2
Немасна бисквит торта, 1 плех (ø 26 cm) на решетки	Загревање одозго/одоздо	170	30 - 40	Решетка	3
Немасна бисквит торта, 1 плех (ø 26 cm) на решетки	Печење уз равни вентил	150	35 - 45	Решетка	2
Немасна бисквит торта, 1 плех (ø 26 cm) на решетки 1)	Печење уз равни вентил	160	25 - 35	Решетка	1 + 4
Пррки кекс / штапић пецива	Печење уз равни вентил	140	20 - 35	Плех	3
Пррки кекс / штапић пецива	Печење уз равни вентил	140	20 - 30	Плех	1 + 4
Пррки кекс / штапић пецива	Загревање одозго/одоздо	160	20 - 35	Плех	3
Тост 1)	Брзо гриловање	Макс	1 - 5	Решетка	4
Говеђа плескавица	Гриловање	Макс	15 - 20 прва страна. 10 - 15 друга страна.	Решетка/ дубоки тигањ	4 + 1

1) Претходно загревајте рерну 10 минута.

12. ПЕЋНИЦА – НЕГА И ЧИШЋЕЊЕ

УПОЗОРЕЊЕ!

Погледајте поглавља о безбедности.

12.1 Напомене у вези са чишћењем

Средства за чишћење

- Предњи део уређаја чистите искључиво крпом од микрофибера, млаком водом и благим детерџентом. Очистите и проверите заптивку врата око оквира унутрашњости.
- Користите раствор за чишћење металних површина.
- Флеке очистите благим детерџентом.

Свакодневна употреба

- Унутрашњост апарата треба чистити након сваке употребе. Нагомилана масноћа или други остаци могу проузроковати пожар.
- Не чувајте храну у апарату дуже од 20 минута. После сваке употребе, унутрашњост уређаја осушите искључиво крпом од микрофибера.

Прибор

- Након сваке употребе, очистите свак прибор и оставите га да се осуши. Користите искључиво крпу од микрофибера са млаком водом и благим детерџентом. Не перите додатни прибор у машини за прање посуђа (осим плеха AirFry).
- Не чистите додатну опрему са нелепљивом површином и AirFry плех

абразивним средством за чишћење и оштрим предметима.

12.2 Рерне од нерђајућег челика или алуминијума

Очистите врата рерне користећи искључиво влажну крпу или сунђер. Осушите меком крпом.

Немојте користити челичну вуну, киселине, нити абразивне материјале, јер они могу оштетити површину рерне. Уз исте мере предострожносри очистите и командну таблу рерне.

12.3 Скидање подршке решетке

Да бисте очистили рерну, уклоните подршке за решетке.

1. Извуците предњи део подршке решетке из бочног зида.

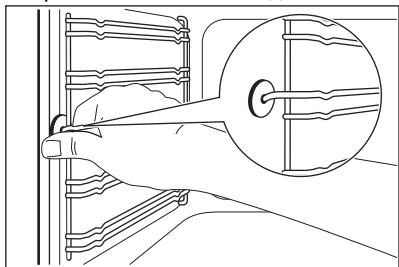

2. Извуците задњи део подршке решетке из бочног зида и уклоните га.

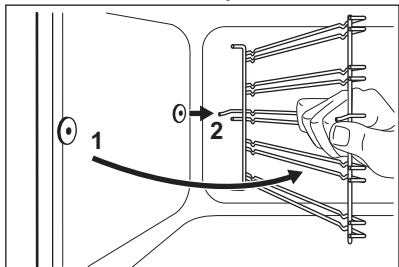

Постављање шина за подршку решетке врши се обрнутим редоследом.

ОПРЕЗ

Проверите да ли је дужа фиксирајућа решетка напред. Крајеви две решетке морају да буду усмерени ка задњој страни. Неправилна инсталација може оштетити емајл.

12.4 Како се користи: Чишћење водом

Овај поступак чишћења користи влагу како би се из пећнице уклониле заостале честице масноће и хране.

1. Сипајте воду у удубљење у унутрашњости: 250ml.
2. Подесите функцију .
3. Подесите температуру на 90°C.
4. Нека уређај ради 30 мин.
5. Искључите уређај.
6. Сачекајте да се апарат охлади. Осушите унутрашњост меком крпом.

12.5 Уклањање врата пећнице

Како би чишћење било једноставније, уклоните врата пећнице.

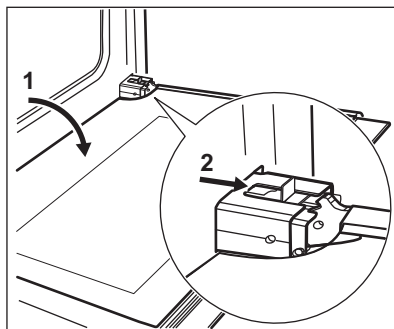

1. Отворите врата до краја.
2. Померајте клизач док не чујете клик.
3. Затворите врата док се клизач не закључа.
4. Скините врата.

Да бисте скинули врата, најпре их са једне, а затим са друге стране повуците према споља.

Када завршите са чишћењем, поново поставите врата пећнице обрнутим редоследом. Уверите се да се чуо клик када сте поставили врата. Ако је неопходно, употребите силу.

12.6 Скидање и чишћење стаклених плоча



Стаклена врата на вашем производу могу да се разликују од типа и облика врата која видите у примерима на сликама. Број стакала, такође, може да се разликује.

1. Притисните штитнике врата В са обе стране горње ивице ка унутра да бисте отпустили стезну заптивку.

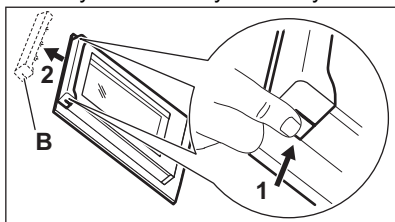

2. Повуците оквир врата напред да бисте га уклонили.
3. Ухватите стаклене плоче за горњу ивицу и једну по једну их извуците нагоре из војице.

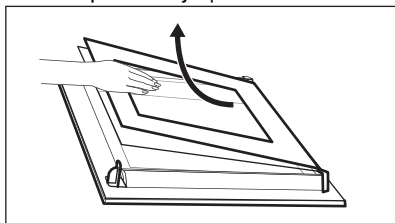

4. Очистите стаклене плоче врата. Да бисте поставили плоче, пратите исте ове кораке обрнутим редоследом.

12.7 Замена лампице



УПОЗОРЕЊЕ!

Ризик од струјног удара.
Лампица може бити врућа.

1. Искључите рерну. Сачекајте да се рерна охлади.
2. Искључите утикач кабла за напајање рерне из мрежне утичнице.

3. Дно унутрашњости рерне прекријте крпом.

Сијалица са задње стране



Стаклени поклопац сијалице налази се на задњем крају пећнице.

1. Окрените стаклени поклопац за лампу супротно кретању казаљке на сату како бисте га скинули.
2. Очистите стаклени поклопац.
3. Замените сијалицу пећнице одговарајућом сијалицом која је отпорна на топлоту до 300 °С. Користите исти тип сијалице за пећницу.
4. Поставите стаклени поклопац.

12.8 Фиока

Фиока за одлагање се налази одмах испод унутрашњости пећнице.



УПОЗОРЕЊЕ!

Не стављајте храну у фиоку.



УПОЗОРЕЊЕ!

У фиоци немојте држати запаљиве предмете, попут материјала за чишћење, пластичних кеса, рукавица за пећницу, папира, средстава за чишћење, аеросола или пластичних предмета. Када користите пећницу, фиока може да буде врела. Постоји опасност од пожара.

Фиока се може извући да би се очистила.

Уклањање фиоке:

1. Извуците фиоку док се не заустави.
2. Благо подигните фиоку, тако да се може подићи нагоре под углом у односу на клизаче фиоке.

Да бисте монтирали фиоку, следите процедуру уназад.

13. РЕШАВАЊЕ ПРОБЛЕМА

УПОЗОРЕЊЕ!

Погледајте поглавља о безбедности.

13.1 Шта учинити ако...

Проблем	Могући узрок	Решење
Не можете да укључите уређај.	Уређај није прикључен на електрично напајање или није правилно прикључен.	Проверите да ли је уређај правилно укључен у струју.
Не можете да укључите уређај.	Осигурач је прегорео.	Проверите да осигурач није узрок квара. Уколико осигурач непрекидно прегоревала, обратите се квалификованом, овлашћеном електричару.
Индикатор преостале топлоте се не укључује.	Зона за кување није загрејана јер је коришћена само кратко време.	Уколико је зона радила довољно дуго да буде загрејана, обратите се овлашћеном сервисном центру.
Пећница се не загрева.	Рерна је искључена.	Активирајте рерну.
Пећница се не загрева.	Сат није подешен.	Подесите сат.
Пећница се не загрева.	Нису обављена неопходна подешавања.	Проверите да ли су сва подешавања исправна.
Сијалица не ради.	Лампа је неисправна.	Замените сијалицу.
На дисплеју се приказује „12.00“.	Дошло је до нестанка струје.	Поново подесите сат.
Пара и кондензација се таложе на храни и у унутрашњости рерне.	Јело је остало у рерни превише дуго.	Не остављајте јело у рерни дуже од 15–20 минута након што се процес печења заврши.

13.2 Подаци о сервисирању

Уколико не можете сами да пронађете решење проблема, обратите се продавцу или овлашћеном сервисном центру.

Подаци потребни сервисном центру налазе се на плочици са техничким карактеристикама. Плочица са техничким карактеристикама налази се на предњој страни оквира унутрашњости апарата. Немојте уклањати плочицу са техничким

карактеристикама из унутрашњости апарата.

Препоручујемо вам да овде запишете податке:

Модел (MOD.)
Број производа (PNC)
Серијски број (S.N.)

14. ENERGETSKA EFIKASNOST

14.1 Информације о производу према прописима еко-дизајну ЕУ за плочу за кување

Идентификација модела	LKR64020CX	
Врста плоче за кување	Плоча за кување унутар самостојећег шпорета	
Број зона за кување	4	
Технологија загревања	Грејач са зрачењем	
Пречник кружних зона за кување (Ø)	Предња лева	21.0 cm
	Задња лева	14.5 cm
	Предња десна	14.5 cm
	Задња десна	18.0 cm
Потрошња енергије по зони за кување (EC electric cooking)	Предња лева	182.3 Wh/kg
	Задња лева	181.8 Wh/kg
	Предња десна	181.8 Wh/kg
	Задња десна	182.1 Wh/kg
Потрошња енергије плоче за кување (EC electric hob)	182.0 Wh/kg	

IEC/EN 60350-2 – Електрични апарати за кување који се користе у домаћинству – Део 2: Грејне плоче – Методе за мерење перформанси.

14.2 Плоча за кување – Уштеда електричне енергије

Електричну енергију можете да уштедите током свакодневног кувања ако пратите доле наведене савете.

- Када загревате воду, користите само онолико воде колико вам треба.
- По могућности на посуде увек ставите поклопце.
- Пре него што активирате зону за кување, ставите посуду на њу.

- Дно посуђа треба да има исти пречник као зона за кување.
- Мање посуде стављајте на мање зоне за кување.
- Посуду ставите тачно на средину зоне за кување.
- За догревање или отапање хране користите преосталу топлоту.

14.3 Лист са информацијама о производу и Информације о производу у складу са прописима ЕУ о означању енергетске ефикасности и еко-дизајну за пећницу

Назив добављача	Electrolux
Идентификација модела	LKR64020CX 940003138
Индекс енергетске ефикасности	95.3
Класа енергетске ефикасности	A
Потрошња енергије са стандардним пуњењем, уобичајен режим	0.95 kWh/циклусу
Потрошња енергије са стандардним пуњењем, режим са формирањем вентилатора	0.82 kWh/циклусу

Број шупљина у рерни	1
Извор топлоте	Електрична струја
Запремина	73 l
Тип рерне	Рерна унутар самостојећег шпорета
Маса	47.0 kg

IEC/EN 60350-1 – Електрични уређаји за кување у домаћинству – Део 1: Шпорети, рерне, рерне на пару и грилови – поступци за мерење учинка.

14.4 Пећница - уштеда енергије

Следећи савети наведени у наставку помоћи ће вам да уштедите енергију приликом коришћења уређаја.

Уверите се да су врата апарата затворена када апарат ради. Не отварајте врата апарата сувише често током кувања. Одржавајте заптивку врата чистом и постарајте се да буде добро причвршћена на свом месту.

Користите метално посуђе за кување и тамне, нерелефне плехове и посуде да бисте повећали уштеду енергије.

Немојте предгревати уређај пре кувања осим ако се то посебно не препоручује.

Правите што краће размаке између печења када истовремено припремате неколико јела.

Кување са вентилатором

Када је могуће, користите функције кувања са вентилатором да бисте уштедели енергију.

Преостала топлота

Када кување траје дуже од 30 мин., смањите температуру апарата на минимум 3–10 минута пре краја кувања. Кување ће се наставити користећи преосталу топлоту у апарату.

Користите преосталу топлоту за одржавање топлоте хране или за загревање друге хране.

Одржавање хране топлотом

Изаберите најниже могуће подешавање температуре да бисте помоћу преостале топлоте одржали топлоту хране.

Влажно печење уз вентилатор

Функција је предвиђена за уштеду енергије током кувања.

14.5 Информације о производу за потрошњу енергије и максимално време за достизање применљивог режима мале снаге

Потрошња енергије у режиму приправности

0.8 W

Максимално време потребно да опрема аутоматски достигне применљиви режим мале снаге

20 мин

15. ЕКОЛОШКА ПИТАЊА

Рециклирајте материјале са симболом . Паковање одложите у одговарајуће контејнере ради рециклирања. Помозите у заштити животне средине и људског

здравља као и у рециклирању отпадног материјала од електронских и електричних уређаја. Уређаје обележене симболом  немојте бацати заједно са смећем.

Производ вратите у локални центар за рециклирање или се обратите општинској канцеларији.

Pozdravljeni pri podjetju Electrolux! Zahvaljujemo se vam, da ste izbrali našo napravo.



Pridobitev nasvetov glede uporabe, brošure, odpravljanje težav, servisne informacije in informacije glede popravil:
www.electrolux.com/support

Pridržujemo si pravico do sprememb.

KAZALO

1. VARNOSTNE INFORMACIJE.....	27
2. VARNOSTNA NAVODILA.....	30
3. NAMESTITEV.....	32
4. OPIS IZDELKA.....	34
5. PRED PRVO UPORABO.....	35
6. KUHALNA PLOŠČA - VSAKODNEVNA UPORABA.....	35
7. KUHALNA PLOŠČA - NAMIGI IN NASVETI.....	36
8. KUHALNA PLOŠČA - VZDRŽEVANJE IN ČIŠČENJE.....	37
9. PEČICA - VSAKODNEVNA UPORABA.....	38
10. PEČICA - ČASOVNE FUNKCIJE.....	39
11. PEČICA - NAMIGI IN NASVETI.....	40
12. PEČICA - VZDRŽEVANJE IN ČIŠČENJE.....	43
13. ODPRAVLJANJE TEŽAV.....	46
14. ENERGIJSKA UČINKOVITOST.....	46
15. SKRIB ZA OKOLJE.....	48

1. ⚠ VARNOSTNE INFORMACIJE

Pred namestitvijo in uporabo naprave natančno preberite priložena navodila. Proizvajalec ni odgovoren za poškodbe ali škodo, nastalo zaradi nepravilne namestitve ali uporabe. Navodila vedno shranite na varnem in dostopnem mestu za poznejšo uporabo.

1.1 Varnost otrok in ranljivih oseb

- To napravo lahko otroci od osmega leta naprej ter osebe z zmanjšanimi telesnimi, čutnimi ali razumskimi sposobnostmi ali s pomanjkanjem izkušenj ter znanja uporabljajo le pod nadzorom ali če so dobile ustrezna navodila glede varne uporabe naprave in če se zavedajo nevarnosti, ki obstajajo. Otroci, mlajši od osem (8) let, ter osebe z visoko stopnjo

invalidnosti se ne smejo približevati napravi, če niso pod nenehnim nadzorom.

- Otroci morajo biti pod nadzorom, da se z napravo ne igrajo.
- Vso embalažo hranite zunaj dosega otrok in jo ustrezno zavržite.
- **OPOZORILO:** Naprava in dostopni deli med uporabo postanejo vroči. Med uporabo in hlajenjem naprave naj bo naprava izven dosega otrok in hišnih ljubljencev.
- Otroci ne smejo izvajati čiščenja in uporabniškega vzdrževanja naprave, če ni zagotovljen nadzor.

1.2 Splošna varnost

- Ta naprava je namenjena le kuhanju.
- Ta naprava je namenjena zgolj uporabi v gospodinjstvu v notranjem okolju.
- Ta naprava se lahko uporablja v pisarnah, hotelskih sobah, sobah motelov, kjer nudijo prenočišča z zajtrkom, kmečkih turizmih in drugih podobnih nastanitvenih objektih, kjer takšna uporaba ne presega (povprečnih) ravni domače uporabe.
- Namestitev naprave in zamenjavo kabla lahko izvede le strokovno usposobljena oseba.
- Ta naprava mora biti priključena na električno omrežje s kablom H05VV-F, da prenese temperaturo hrbtne plošče.
- Ta naprava je namenjena uporabi do 2000 m nadmorske višine.
- Ta naprava ni namenjena uporabi na ladjah, čolnih ali barkah.
- Naprave ne nameščajte za okrasnimi vrati, da preprečite pregrevanje.
- Naprave ne nameščajte na ploščadi.
- Naprave ne upravljajte z zunanjo programsko uro ali z ločenim sistemom za daljinsko upravljanje.
- **OPOZORILO:** Kuhanje na kuhalni plošči z maščobo ali oljem brez nadzora je lahko nevarno in lahko pripelje do požara.

- Ognja, ki nastane med kuhanjem, nikoli ne poskušajte pogasiti z vodo. Izklopite napravo in plamene prekrijte s požarno odejo ali pokrovom.
- **POZOR:** Kuhanje mora biti nadzorovano. Kratkotrajno kuhanje mora biti stalno nadzorovano.
- **OPOZORILO:** Nevarnost požara: Na kuhalnih površinah ne shranjujte predmetov.
- Za čiščenje naprave ne uporabljajte parnega čistilnika.
- Za čiščenje steklenih vrat ali stekla pokrovov kuhalne plošče ne uporabljajte grobih čistilnih sredstev ali ostrega kovinskega strgala, da ne poškodujete stekla.
- Ne postavljajte kovinskih predmetov, kot so noži, vilice, žlice in pokrovke na površino kuhalne plošče, ker se lahko segrejejo.
- **OPOZORILO:** Če je površina počena, izklopite napravo, da preprečite možnost udara električnega toka. Če je naprava priključena na električno omrežje neposredno preko razdelilne omarice, odstranite varovalko, da napravo izključite iz napajanja. V obeh primerih se obrnite na pooblaščen servisni center.
- **OPOZORILO:** Naprava in dostopni deli med uporabo postanejo vroči. Pazite, da se ne dotaknete grelcev.
- Vedno si nadenite zaščitne rokavice, ko opremo in pekače jemljete iz ali jih nameščate v pečico.
- Pred vzdrževalnimi deli prekinite napajanje.
- **OPOZORILO:** Zagotovite, da je naprava izključena, preden zamenjate žarnico, da preprečite možnost električnega udara.
- Če je napajalni kabel poškodovan, ga mora zamenjati proizvajalec, pooblaščen servisni center ali druga strokovno usposobljena oseba, da se izognete nevarnosti električnega udara.
- Bodite previdni, ko se dotikate predala za shranjevanje. Lahko se segreje.
- Če želite odstraniti nosilce za rešetke, najprej potegnite sprednji del nosilca rešetke, nato pa še zadnji del, stran od

bočnih sten. Nosilce rešetk namestite v obratnem zaporedju.

- Oprema za odklop mora biti vgrajena v fiksno ožičenje v skladu s predpisi za ožičenje.
- **OPOZORILO:** Uporabljajte samo varovala kuhalne plošče, ki jih je zasnoval proizvajalec kuhalne naprave ali ki jih proizvajalec naprave navede kot primerne v navodilih za uporabo, ali varovala kuhalne plošče, priložena napravi. Zaradi uporabe neprimernih varoval lahko pride do nezgode.

2. VARNOSTNA NAVODILA

2.1 Namestitev

UPOZORNENIE!

To napravo lahko namesti le strokovno usposobljena oseba.

- Odstranite vso embalažo.
- Ne nameščajte ali uporabljajte poškodovane naprave.
- Upoštevajte navodila za namestitev, priložena napravi.
- Pri premikanju naprave bodite pazljivi, ker je težka. Vedno uporabljajte zaščitne rokavice in priloženo obutev.
- Naprave ne vlecite za ročaj.
- Kuhinjska omara in odprtina morata biti ustreznih mer.
- Upoštevajte predpisano najmanjšo razdaljo do drugih naprav in enot.
- Napravo namestite na varno in primerno mesto, ki ustreza zahtevam za namestitev.
- Deli naprave so pod električno napetostjo. Napravo obdajate s pohištvom, da preprečite stik z nevarnimi deli.
- Stranice naprave morajo biti nameščene ob napravah ali enotah z isto višino.
- Naprave ne nameščajte v bližino vrat ali pod okna. Na ta način preprečite, da bi vroča posoda padla z naprave, ko odprete vrata ali okno.
- Poskrbite za namestitev pripomočkov za uravnoteženje, da preprečite nagib naprave. Oglejte si poglavje »Namestitev«.

2.2 Priklučitev na električno omrežje

UPOZORNENIE!

Nevarnost požara in električnega udara.

- Električno priklučitev mora opraviti usposobljen električar.
- Naprava mora biti ozemljena.
- Preverite, ali so parametri s ploščice za tehnične navedbe združljivi z električno napetostjo omrežja.
- Vedno uporabite pravilno nameščeno varnostno vtičnico.
- Ne uporabljajte razdelilnikov in podaljškov.
- Priključni kabli ne smejo priti v stik ali bližino vrat naprave ali odprtine pod napravo, še posebej, ko naprava deluje ali so vrata vroča.
- Zaščita pred udarom električnega toka izoliranih delov in delov pod električno napetostjo mora biti pritrjena tako, da je ni mogoče odstraniti brez orodja.
- Vtič vtaknite v vtičnico šele ob koncu nameščanja. Poskrbite, da bo vtič dosegljiv tudi po namestitvi.
- Če je omrežna vtičnica zrahljana, ne vtikajte vtiča.
- Ne vlecite za električni priključni kabel, če želite izključiti napravo. Vedno povlecite za vtič.
- Uporabite le prave izolacijske naprave: odklopnike, varovalke (talilne varovalke

odvijte iz nosilca), zaščitne naprave na diferenčni tok in kontaktorje.

- Električna napeljava mora imeti izolacijsko napravo, ki omogoča odklop naprave z omrežja na vseh polih. Izolacijska naprava mora imeti med posameznimi kontakti minimalno razdaljo 3 mm.
- Preden vtaknete vtič v vtičnico, povsem zaprite vrata naprave.

2.3 Uporaba

UPOZORNENIE!

Nevarnost telesnih poškodb in opeklin.
Nevarnost električnega udara.

- Ne spreminjajte specifikacij te naprave.
- Prepričajte se, da prezračevalne odprtine niso ovirane.
- Naprave med delovanjem ne puščajte brez nadzora.
- Po vsaki uporabi izklopite napravo.
- Pri odpiranju vrat naprave, medtem ko je naprava v uporabi, bodite previdni. Lahko pride do izpusta vročega zraka.
- Naprave se ne dotikajte z mokrimi rokami, ali kadar je v stiku z vodo.
- Naprave ne uporabljajte kot delovno površino ali površino za odlaganje.
- Med kuhalno površino in posodo ne uporabljajte aluminijaste folije ali drugih materialov, razen če proizvajalec naprave ne določi drugače.
- Uporabljajte samo dodatno opremo, ki jo za to napravo priporoča proizvajalec.
- Vedno uporabljajte steklo in kozarce, ki so odobreni za ohranjanje.

UPOZORNENIE!

Nevarnost požara in eksplozije.

- Maščobe in olja lahko ob segrevanju sproščajo vnetljive hlape. Plamenov ali segrelih predmetov ne približujte maščobam in olju, kadar kuhate z njimi.
- Hlapi, ki jih sprošča zelo vroče olje, lahko povzročijo spontani vžig.
- Rabljeno olje, ki lahko vsebuje ostanke hrane, lahko povzroči požar pri nižji temperaturi kot olje, ki se uporablja prvič.
- Ne postavljajte vnetljivih izdelkov ali predmetov, ki so prepojeni z vnetljivimi izdelki, v napravo, blizu nje ali nanjo.

- Ne dovolite, da bi iskre ali odprti plameni prišli v stik z napravo, ko odprete vrata.
- Previdno odprite vrata naprave. Uporaba sestavin z alkoholom lahko povzroči mešanico alkohola in zraka.

UPOZORNENIE!

Obstaja nevarnost škode na napravi.

- Za preprečevanje poškodb ali razbarvanja emajla:
 - Ne smete postaviti pekačev ali drugih predmetov neposredno na dno naprave.
 - Aluminijaste folije ne postavljajte neposredno na dno naprave.
 - Ne smete postaviti vode neposredno v vročo napravo.
 - Ne smete hraniti vlažnih jedi in hrane v napravi, potem ko nehate kuhati.
 - Pri odstranjevanju ali nameščanju opreme bodite previdni.
- Sprememba barve emajla ali nerjavnega jekla ne vpliva na zmogljivost naprave.
- Za vlažno pecivo uporabite globok pekač. Sadni sokovi povzročijo madeže, ki so lahko trajni.
- Vroče posode ne postavljajte na nadzorno ploščo.
- Ne dovolite, da iz posode povre vsa tekočina.
- Pazite, da predmeti ali posoda ne padejo na napravo. Površina se lahko poškoduje.
- Ne vklaplajte kuhališč, na katerih je prazna posoda ali pa so sploh ni nobene posode.
- Posoda, ki je izdelana iz litega železa ali aluminija oz. ima poškodovano dno, lahko povzroči praske. Te predmete vedno dvignite, kadar jih morate premakniti na kuhalni površini.

2.4 Nega in čiščenje

UPOZORNENIE!

Nevarnost telesnih poškodb, požara ali škode na napravi.

- Pred vzdrževalnimi deli izklopite napravo. Iztaknite vtič iz omrežne vtičnice.
- Prepričajte se, da je naprava hladna. Vroče steklene plošče lahko počijo.

- Ko se steklene plošče v vratih poškodujejo, jih takoj zamenjajte. Obrnite se na pooblaščen servisni center.
- Ob odstranjevanju vrat z naprave bodite previdni. Vrata so težka!
- Preostala maščoba ali hrana v napravi lahko povzročita požar.
- Napravo redno čistite, da preprečite nabiranje umazanije in poškodbo površine materiala.
- Pečico in vrata morate po vsaki uporabi obrisati do suhega. Para, ki se ustvari med delovanjem pečice, kondenzira na stenah pečice in lahko povzroči korozijo. Če želite zmanjšati kondenzacijo, vklopite napravo 10 minut pred začetkom priprave hrane.
- Očistite napravo z vlažno mehko krpo. Uporabljajte samo nevtralna čistilna sredstva. Za čiščenje ne uporabljajte abrazivnih čistil, grobih gob, topil ali kovinskih predmetov.
- Če uporabljate razpršilo za čiščenje pečice, upoštevajte varnostna navodila z embalaže.
- Katalitičnega emajla (če obstaja) ne čistite s čistilnimi sredstvi.

2.5 Notranja osvetlitev



UPOZORNENIE!

Nevarnost električnega udara.

- O žarnicah v izdelku in nadomestnih žarnicah, ki se prodajajo ločeno: Te žarnice so zasnovane za ekstremne pogoje v gospodinjskih aparatih, kot so izjemne temperature, vibracije in vlažnosti, ali za sporočanje informacij o delovanju aparata. Niso namenjene za uporabo drugje in niso primerne za sobno razsvetljavo v gospodinjstvu
- Ta izdelek vsebuje svetlobni vir razreda energijske učinkovitosti G.
- Uporabite le žarnice z istimi specifikacijami.

2.6 Servis

- Za popravilo naprave se obrnite na pooblaščen servisni center.
- Uporabite samo originalne rezervne dele.

2.7 Odlaganje



UPOZORNENIE!

Nevarnost poškodbe ali zadušitve.

- Za informacije o pravilnem odlaganju naprave se obrnite na občinsko upravo.
- Izključite napravo iz napajanja.
- Odrežite električni priključni kabel tik ob napravi in napravo zavrzite.

3. NAMESTITEV



UPOZORNENIE!

Oglejte si poglavja o varnosti.

3.1 Tehnični podatki

Mere	
Višina	847 - 867 mm
Širina	596 mm
Globina	600 mm

3.2 Lokacija naprave

Samostoječo napravo z omaricami lahko namestite na eno ali dve strani in v kot.

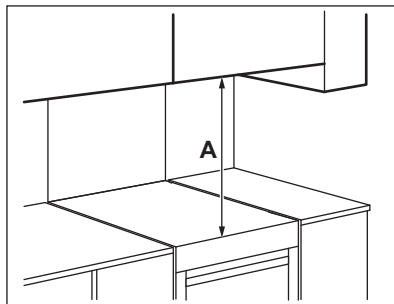

Najmanjše razdalje

Dimenzija	mm
A	650

3.3 Namestitev naprave v vodoraven položaj

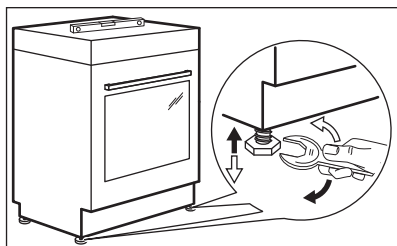

S pomočjo majhnih nog na dnu naprave poravnajte zgornjo površino naprave z drugimi površinami.

3.4 Zaščita pred nagibanjem

⚠ POZOR!

Namestite zaščito pred nagibanjem, da preprečite prevračanje naprave ob napačni obtežitvi. Zaščita pred nagibanjem deluje samo v primeru, ko napravo postavite na pravo mesto. Naprava ima nalepljene simbole, prikazane na slikah (če je primerno), ki vas opozarjajo na namestitev zaščite pred nagibanjem.

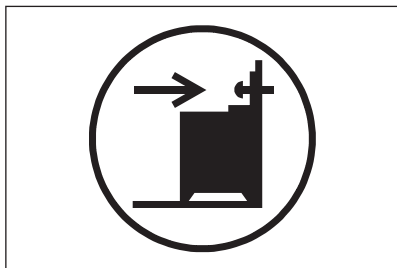

⚠ POZOR!

Zaščita pred nagibanjem mora biti nameščena na pravi višini.

Poskrbite, da bo površina za napravo gladka.

1. Preden namestite zaščito pred nagibanjem, določite ustrezno višino in področje za napravo.
2. Zaščito pred nagibanjem namestite 176 mm navzdol od vrhne površine naprave in 24 mm od leve strani naprave v odprtino na nosilcu. Oglejte si sliko. Privijte jo v trden material ali pa uporabite primerno ojačitev (steno).
3. Odprtina se nahaja na levi strani hrbtne strani naprave. Oglejte si sliko. Napravo namestite na sredino med omarici (1). Če je prostor med omaricama večji od širine naprave, morate prilagoditi stranske mere, da bo naprava stala na sredini.

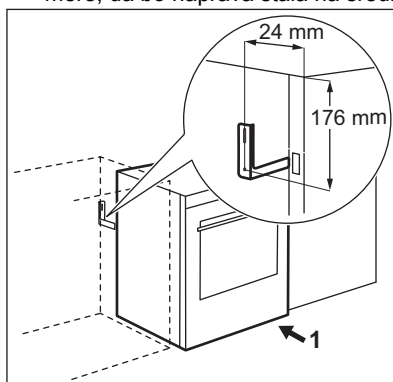

3.5 Električna napeljava

⚠ UPOZORNENIE!

Proizvajalec ni odgovoren, če ne upoštevate varnostnih ukrepov iz poglavij o varnosti.

Ta naprava je dobavljena brez vtiča ali napajalnega kabla. Priključni terminal je nameščen za hrbtno ploščo.

Primerne vrste kablov za različne faze:

Faza	Najmanjša velikost kabla
1	3 x 4,0 mm ²
3 z nevtralnim vodnikom	5 x 1,5 mm ²

⚠ UPOZORNENIE!

Napajalni kabel se ne sme dotikati dela naprave, ki je označen na sliki.

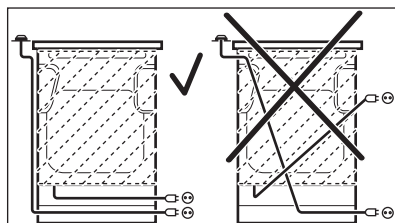

4. OPIS IZDELKA

4.1 Splošni pregled

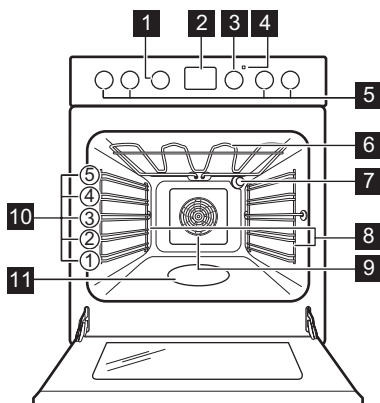

- 1 Gumb za funkcije pečice
- 2 Prikazovalnik
- 3 Gumb za nastavitev temperature
- 4 Prikazovalnik/simbol temperature
- 5 Gumbi za kuhhalno ploščo
- 6 Grelnik
- 7 Žarnica
- 8 Nosilec police, snemljiv
- 9 Ventilator
- 10 Položaji polic
- 11 Vboklina pečice - Posoda za čiščenje z vodo

4.2 Pregled kuhhalne plošče

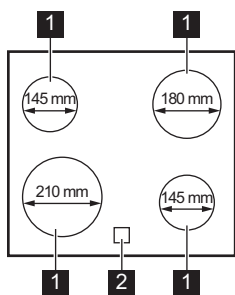

- 1 Kuhališče
- 2 Indikator akumulirane toplote



5. PRED PRVO UPORABO

UPOZORNENIE!

Oglejte si poglavja o varnosti.

5.1 Začetno predgrevanje in čiščenje

Pred prvo uporabo in stikom s hrano predhodno segrejte prazno napravo. Naprava lahko oddaja neprijeten vonj in dim. Med predgrevanjem prezračite prostor.



1. Iz naprave odstranite pripomočke in odstranljive nosilce rešetk.
2. Nastavite funkcijo  Nastavite najvišjo temperaturo. Pustite, da naprava deluje 1 h.
3. Nastavite funkcijo  Nastavite najvišjo temperaturo. Naprava naj deluje 15 min.
4. Nastavite funkcijo  Nastavite najvišjo temperaturo. Pustite, da naprava deluje 15 min.
5. Izklopite napravo in počakajte, da se ohladi.
6. Napravo in pripomočke čistite s krpo iz mikrovlakn, toplo vodo in blagim čistilnim sredstvom.

7. Pripomočke in odstranljive nosilce rešetk namestite nazaj v prvotni položaj.

5.2 Nastavitev časa

Pred uporabo pečice morate nastaviti čas.

 utripa, ko napravo priključite na električno omrežje, če pride do izpada električne energije ali ko programska ura ni nastavljena.

Pritisnite  ali  za nastavitev pravega časa.

Po približno petih sekundah se utripanje konča, prikazovalnik pa prikazuje nastavljen čas.

5.3 Spreminjanje časa



Ure ne morete spreminjati, če se izvaja katera od funkcij.

Pritiskajte , dokler ne začne indikator za uro utripati.

Za nastavitev novega časa glejte »Nastavitev časa«.

6. KUHALNA PLOŠČA - VSAKODNEVNA UPORABA

UPOZORNENIE!

Oglejte si poglavja o varnosti.

6.1 Stopnja kuhanja

Simboli	Funkcija
0	Položaj izklopa
	Ohrani toploto
1 - 9	Stopnje kuhanja



Uporabite akumulirano toploto, da zmanjšate porabo energije. Izklopite kuhališče približno 5–10 minut pred koncem kuhanja.

Obrnite gumb za izbrano kuhališče na potrebno stopnjo kuhanja.

Za zaključek kuhanja obrnite gumb v položaj za izklop.

6.2 Indikator akumulirane toplote

UPOZORNENIE!

Dokler je indikator viden, obstaja nevarnost opeklin zaradi akumulirane toplote.

Indikator zasveti, ko je kuhališče vroče, a ne deluje, če je napajanje izklopljeno.

Indikator lahko zasveti tudi:

- za sosednja kuhališča, četudi jih ne uporabljate,
- ko vročo posodo postavite na hladno kuhališče,

- ko je kuhalna plošča izklopljena, vendar je kuhališče še vedno vroče.

Indikator ugasne, ko se kuhališče ohladi.

7. KUHALNA PLOŠČA - NAMIGI IN NASVETI

UPOZORNENIE!

Oglejte si poglavja o varnosti.

7.1 Posoda

Rezultati kuhanja so odvisni od materiala posode

Dno posode mora biti čim bolj debelo in ravno.

Dno posode mora biti čisto in suho, preden jo postavite na kuhavno ploščo.

Posode z dnom z izrazitimi robovi ali izboklinami, npr. litoželezne posode, ne uporabljajte na steklokeramični plošči. Na ta način lahko trajno opraskate ali poškodujete površino kuhalne plošče.

Posoda iz emajliranega jekla in z aluminijastim ali bakrenim dnom lahko na steklo-keramični plošči pusti barvno sled.

Če želite varčevati z energijo in zagotoviti pravilno delovanje kuhalne plošče, mora imeti dno posode ustrezen najmanjši premer.

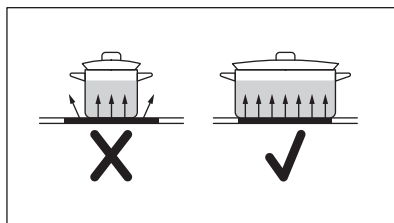

7.2 Specifikacije kuhališč

Kuhališče	Premer kuhinjske posode (mm)	Moč (W)
Levo zadaj	125 - 145	1200
Desno zadaj	150 - 180	1800
Desno spredaj	125 - 145	1200
Levo spredaj	180 - 210	2300

7.3 Poenostavljen vodnik za kuhanje

Podatki v razpredelnici so samo za primer.

Nastavitev segrevanja	Uporabite za:	Čas (min.)	Namigi
1	Kuhana živila ohranite topla.	po potrebi	Posodo pokrijte s pokrovom.
1 - 2	Holandska omaka, topljenje: maslo, čokolada, želatina.	5 - 25	Občasno premešajte.

Nastavitev se-grevanja	Uporabite za:	Čas (min.)	Namigi
2	Strjevanje: puhaste omelete, pečena jajca.	10 - 40	Kuhajte pokrito.
2 - 3	Počasno kuhanje riža in mlečnih jedi, pogrevanje pripravljenih jedi.	25 - 50	Vode dodajte vsaj dvakrat toliko, kot je riža, mlečne jedi na polovici postopka premešajte.
3 - 4	Kuhajte zelenjavo, ribe in meso na pari.	20 - 45	Dodajte nekaj žlic vode. Med postopkom preverite količino vode.
4 - 5	Skuhajte krompir in drugo zelenjavo na pari.	20 - 60	Pokrijte dno posode z 1–2 cm vode. Med postopkom preverite raven vode. Pokrov naj bo na posodi.
4 - 5	Kuhanje večje količine hrane, enolončnice in juhe.	60 - 150	Do 3 l tekočine s sestavinami.
6 - 7	Lahko cvrtje: zrezek, telečji cordon bleu, zarebrnice, polpete, klobase, jetra, prežganje, jajca, palačinke, krofi.	po potrebi	Po potrebi obrnite.
7 - 8	Teško cvrtje, praženi krompir - Rösti, ledveni zrezki, zrezki.	5 - 15	Po potrebi obrnite.
9	Vrenje vode, kuhanje testenin, pečenje mesa (golaž, dušena pečenka), cvrtje krompirja.		

8. KUHALNA PLOŠČA – VZDRŽEVANJE IN ČIŠČENJE

UPOZORNENIE!

Oglejte si poglavja o varnosti.

8.1 Splošne informacije

- Po vsaki uporabi štedilnik očistite.
- Vedno uporabljajte posodo s čistim dnom.
- Praske ali temni madeži na površini ne vplivajo na delovanje plošče.
- Uporabite posebno čistilno sredstvo za površine kuhalnih plošč.
- Vedno uporabljajte strgalo, priporočeno za kuhalne plošče s stekleno površino. Strgalo uporabite samo kot dodatno orodje za čiščenje stekla po standardnem postopku čiščenja.

UPOZORNENIE!

Za čiščenje steklene površine ne uporabljajte nožev ali drugih ostrih kovinskih pripomočkov.

8.2 Čiščenje

- **Takoj odstranite:** stolpljeno plastiko, plastično folijo, sol, sladkor in živila s sladkorjem, sicer lahko umazanija poškoduje kuhalno ploščo. Pazite, da ne pride do opeklin. Posebno strgalo postavite pod ostrim kotom na stekleno površino in z rezilom potegnite po površini.
- **Odstranite, ko je kuhalna plošča dovolj hladna:** obročki vodnega kamna, vodni obročki, maščobni madeži, bleščeče kovinsko obarvanje. Ploščo očistite z vlažno krpo in čistilnim sredstvom, ki ni grobo. Po čiščenju ploščo osušite z mehko krpo.
- **Odstranite bleščeče kovinsko obarvanje:** uporabite raztopino vode s kisom in očistite stekleno površino s krpo.

9. PEČICA - VSAKODNEVNA UPORABA

UPOZORNENIE!

Oglejte si poglavja o varnosti.

9.1 Funkcije pečice

UPOZORNENIE!

Pred postopkom kuhanja ali med njim ne vlivajte nobenih tekočin v vboklino pečice. Obstaja nevarnost poškodb.

0 Položaj izklopa

Pečica je izklopljena.

Vroči zrak

Za sočasno pečenje na največ dveh višinah pečice in sušenje živil.
Temperaturo nastavite za 20–40 °C nižje kot pri Konvencionalna kuha.

Funkcija pica / AirFry

Za peko pice in drugih jedi, ki zahtevajo več toplote od spodaj. /
Za pečenje živil z manj olja ali brez papirja za peko. Za jedi, kot je ocvrt krompirček ali pica.

Konvencionalna kuha / Čiščenje z vodo

Za peko in pečenje mesa na enem položaju rešetke.
Oglejte si poglavje »Vzdrževanje in čiščenje« za dodatne informacije o: Čiščenje z vodo.

Sušenje

Za sušenje narezane hrane.

Veliki žar

Za peko tankih kosov velike količine jedi in za popekanje kruha.

Turbo pečenje na žaru

Za pečenje večjih kosov mesa ali perutnine s kostmi na enem položaju rešetke. Za gratiniranje in dodatno zapečenost.

Vlažno pečenje

Ta funkcija je bila uporabljena za skladnost z razredom energijske učinkovitosti in zahtevami glede okoljske primernosti (v skladu z EU 65/2014 in EU 66/2014). Preizkusi v skladu z: IEC/EN 60350-1.

Zasnovano je za varčevanje z energijo med pečenjem.

Med pečenjem morajo biti vrata pečice zaprta, da se funkcija ne prekine in pečica deluje z največjo energijsko učinkovitostjo.

Ko uporabljate to funkcijo, se lahko temperatura v pečici razlikuje od nastavljenega. Moč segrevanja se lahko zmanjša. Za splošna priporočila za varčevanje z energijo si oglejte poglavje »Energijska učinkovitost«, Varčevanje z energijo.

Za navodila za kuhanje si oglejte poglavje »Namigi in nasveti«, Vlažno pečenje.

Ko uporabite to funkcijo, luč samodejno ugasne.



Živila lahko odtajate s pomočjo funkcije Vlažno pečenje, ne da bi nastavili temperaturo.

9.2 Vklon in izklop pečice



Od modela je odvisno, ali ima naprava simbole, indikatorje ali lučke tipk:

- Indikator zasveti, ko se pečica segreje.
- Lučka zasveti, ko pečica deluje.
- Simbol prikazuje, ali je z gumbom izbrano eno izmed kuhališč, katera izmed funkcij pečice ali temperatura.

1. Obrnite gumb za funkcije pečice, da izberete funkcijo pečice.
2. Obrnite gumb za nastavev temperature, da izberete zeleno temperaturo.
3. Če želite izklopiti pečico, obrnite gumba za funkcije pečice in nastavev temperature v položaj za izklop.

9.3 Ventilator za hlajenje

Ko pečica deluje, se samodejno vklopi ventilator za hlajenje, ki ohranja površine pečice hladne. Če pečico izklopite, ventilator

za hlajenje deluje še naprej, dokler se pečica ne ohladi.

9.4 Vstavljanje opreme

Dodatna oprema je na voljo glede na model. Skenirajte QR kodo, da preverite, kako uporabljati dodatno opremo, ki je priložena napravi. Dodatno opremo lahko naročite ločeno. Za več informacij se obrnite na lokalnega dobavitelja.



Majhne zareze povečajo varnost in zagotavljajo zaščito pred nagibanjem. So tudi naprave proti prevračanju. Rob okrog mreže preprečuje zdrs posode s police.

Dodatno opremo (rešetka/pladenj) vstavite v vodila nosilca rešetk. Poskrbite, da se bo polica dotikala hrbtne strani notranjosti pečice.

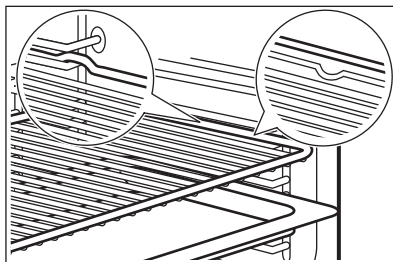

Če ima pekač nagib, ga namestite proti zadnjemu delu notranjosti pečice.

Če je na dodatni opremi napis, se prepričajte, da je obrnjen proti vam.

Če uporabljate pladenj z luknjami, pod njega postavite pladenj/posodo za zbiranje kapljic tekočine.

10. PEČICA - ČASOVNE FUNKCIJE

10.1 Prikazovalnik

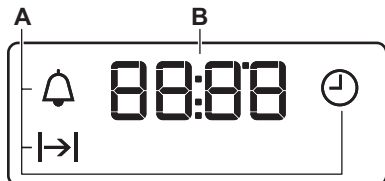



- A. Časovne funkcije
- B. Časovnik



10.2 Tipke

Tipka	Funkcija	Opis
—	MINUS	Za nastavitev časa.
⌚	URA	Za nastavitev časovne funkcije.
+	PLUS	Za nastavitev časa.

10.3 Časovne funkcije

Časovne funkcije		Aplikacija
	URA	Za nastavitev, spremembo ali preverjanje ure.
	TRAJANJE	Za nastavitev trajanja delovanja pečice.
	ODŠTEVALNA URA	Za nastavitev odštevanja. Ta funkcija ne vpliva na delovanje pečice. To funkcijo lahko nastavite kadarkoli, tudi ko je pečica izklopljena.

10.4 Nastavitev TRAJANJA

1. Nastavite funkcijo in temperaturo pečice.
2. Pritisčajte , dokler ne začne utripati .
3. Pritisnite \oplus ali \ominus , da nastavite TRAJANJE.

Na prikazovalniku se prikaže .

4. Ko čas poteče, utripa  in oglasi se zvočni signal. Naprava se samodejno izklopi.
5. Zvočni signal lahko izklopite s pritiskom poljubne tipke.
6. Obrnite gumb za funkcije pečice in gumb za nastavitev temperature v položaj za izklop.

10.5 Nastavljanje ODŠTEVALNE URE

1. Pritisčajte , dokler ne začne utripati .

2. Pritisnite \oplus ali \ominus , da nastavite potreben čas.

Odštevalna ura se samodejno zažene po petih sekundah.

3. Ko nastavljen čas poteče, se oglasi zvočni signal. Zvočni signal lahko izklopite s pritiskom poljubne tipke.
4. Gumba za nastavitev funkcije in temperature obrnite v položaj za izklop.

10.6 Preklic časovnih funkcij

1. Pritisčajte , dokler ne začne utripati indikator zelene funkcije.
2. Pritisnite in držite \ominus . Časovna funkcija se po nekaj sekundah izklopi.

11. PEČICA - NAMIGI IN NASVETI

UPOZORNENIE!

Oglejte si poglavja o varnosti.

i

Temperature in časi pečenja v razpredelnih so le smernice. Odvisni so od receptov ter kakovosti in količine uporabljenih sestavin.

11.1 Vlažno pečenje

Kruh in pica

Jed	Temperatura (°C)	Čas (min.)	Položaj rešetk
Kruhki	180	25 - 35	3

Jed	Temperatura (°C)	Čas (min.)	Položaj rešetk
Zamrznjena pizza, 350 g	190	25 - 35	3

Kolači v pekaču

Jed	Temperatura (°C)	Čas (min.)	Položaj rešetk
Rulada	180	20 - 30	3
Čokoladni kolač z lešniki	180	30 - 40	3

Kolači v modelu

Jed	Temperatura (°C)	Čas (min.)	Položaj rešetk
Soufflé/Narastek	200	30 - 40	3
Testo za kolač	180	20 - 30	3
Viktorijin kolač	150	25 - 35	3

Ribe

Jed	Temperatura (°C)	Čas (min.)	Položaj rešetk
Ribe v vrečkah, 300 g	180	25 - 35	3
Cela riba, 200 g	180	25 - 35	3
Ribji fileti, 300 g	180	25 - 35	3

Meso

Jed	Temperatura (°C)	Čas (min.)	Položaj rešetk
Meso v vrečki, 250 g	200	25 - 35	3
Nabodala, 500 g	200	30 - 40	3

Majhni pečeni kosi

Jed	Temperatura (°C)	Čas (min.)	Položaj rešetk
Piškotki	180	25 - 35	3
Makaroni	160	25 - 35	3
Muffini	180	25 - 35	3
Slani krekerji	170	20 - 30	3
Piškoti iz krhkega testa	150	25 - 35	3
Tarti	170	15 - 25	3

Vegetarijanec

Jed	Temperatura (°C)	Čas (min.)	Položaj rešetk
Mešana zelenjava v vrečki, 400 g	180	25 - 35	3
Omleta	200	20 - 30	3
Zelenjava v pekaču, 700 g	180	25 - 35	3

11.2 AirFry

Pekovski izdelki

Jed	Količina	Temperatura (°C)	Čas (min.)	Položaj rešetk
Roglički, zamrznjeni	pribl. 350 g	180 - 220	15 - 30	3
Pecivo iz listnatega testa, zamrznjeno	pribl. 400 g	180 - 220	15 - 35	3
Pecivo iz listnatega testa, sveže	pribl. 300 g	180 - 220	15 - 35	3
Pizza, zamrznjena	pribl. 340 g	180 - 220	20 - 35	3

Krompirjevi izdelki

Jed	Količina	Temperatura (°C)	Čas (min.)	Položaj rešetk
Ocvrti krompir, zamrznjen	pribl. 650 g	180 - 220	20 - 30	3
Ocvrti krompir, debele rezine, zamrznjen	pribl. 600 g	180 - 220	20 - 30	3
Krompir v oblicah, zamrznjen	pribl. 650 g	180 - 220	15 - 25	3
Kroketi	pribl. 450 g	180 - 220	15 - 30	3

Sveža zelenjava

Jed	Količina	Temperatura (°C)	Čas (min.)	Položaj rešetk
Rezine bučk, sveže ¹⁾	pribl. 500 g	180 - 220	25 - 35	3

¹⁾ dodajte 1 čajno žličko olivnega olja, da preprečite sprijemanje

Drugo

Jed	Količina	Temperatura (°C)	Čas (min.)	Položaj rešetk
Zrezki, zamrznjeni	pribl. 300 g	180 - 220	15 - 25	3
Rakci v testu, zamrznjeni	pribl. 200 g	180 - 220	15 - 25	3
Obročki lignjev, zamrznjeni	pribl. 250 g	180 - 220	15 - 25	3
Piščanci medaljoni, zamrznjeni	pribl. 300 g	180 - 220	15 - 25	3
Ribje palčke, zamrznjene	pribl. 500 g	180 - 220	15 - 25	3

11.3 Informacije za testne inštitute

Jed	Funkcija	Temperatura (°C)	Čas (min.)	Pripomočki	Položaj rešetk
Drobno pecivo (20 kosov na pekač)	Konvencionalna kuha	170	20 - 30	Pekač	4

Jed	Funkcija	Temperatura (°C)	Čas (min.)	Pripomočki	Položaj rešetk
Drobno pecivo (20 kosov na pekač) ¹⁾	Vroči zrak	150	20 - 30	Pekač	2
Drobno pecivo (20 kosov na pekač) ¹⁾	Vroči zrak	150	25 - 35	Pladenj / Globok pekač	1 + 4
Jabolčna pita, 2 modela (ø 20 cm) na rešetki, diagonalno postavljena	Konvencionalna kuha	180	70 - 90	Mreža	1
Jabolčna pita, 2 modela (ø 20 cm) na rešetki, diagonalno postavljena	Vroči zrak	160	70 - 90	Mreža	2
Jabolčna pita, 2 modela (ø 20 cm) na rešetki, diagonalno postavljena	Funkcija pica	160	60 - 80	Mreža	2
Biskvit brez maščob, 1 model (ø 26 cm) na rešetki	Konvencionalna kuha	170	30 - 40	Mreža	3
Biskvit brez maščob, 1 model (ø 26 cm) na rešetki	Vroči zrak	150	35 - 45	Rešetka	2
Biskvit brez maščob, 1 model (ø 26 cm) na rešetki ¹⁾	Vroči zrak	160	25 - 35	Rešetka	1 + 4
Krhek kruh/pecivo iz krhkega testa	Vroči zrak	140	20 - 35	Pekač	3
Krhek kruh/pecivo iz krhkega testa	Vroči zrak	140	20 - 30	Pekač	1 + 4
Krhek kruh/pecivo iz krhkega testa	Konvencionalna kuha	160	20 - 35	Pekač	3
Toast ¹⁾	Veliki žar	Največje	1 - 5	Mreža	4
Goveji burger	Pečenje na žaru	Največje	15 - 20 prva stran. 10 - 15 druga stran.	Mreža / Globok pekač	4 + 1

¹⁾ Pečico 10 minut predhodno segrevajte.

12. PEČICA - VZDRŽEVANJE IN ČIŠČENJE



UPOZORNENIE!

Oglejte si poglavja o varnosti.

12.1 Opombe o čiščenju

Čistilna sredstva

- Sprednji del naprave čistite samo s krpo iz mikrovlaken, toplo vodo in blagim čistilom.

Očistite in preverite tesnilo vrat okrog okvira pečice.

- Za čiščenje kovinskih površin uporabite namensko čistilno sredstvo
- Madeže očistite z blagim čistilnim sredstvom.

Vsakodnevna uporaba

- Pečico očistite po vsaki uporabi. Nakopičena maščoba ali drugi ostanki lahko povzročijo požar.
- Hrane ne shranjujte v aparatu dlje kot 20 minut. Po vsaki uporabi notranjost osušite samo s krpo iz mikrovlaken.

Pripomočki

- Vso dodatno opremo očistite po vsaki uporabi in pustite, da se posuši. Uporabite samo krpo iz mikrovlaken, toplo vodo in blago čistilno sredstvo. Dodatne opreme ne pomivajte v pomivalnem stroju (razen AirFrypladnja).
- Pripomočkov s premazom proti prijemanju in pladnja AirFry ne čistite z abrazivnimi čistilnimi sredstvi ali ostrimi predmeti.

12.2 Pečice iz nerjavnega jekla ali aluminija

Vrata pečice čistite le z vlažno krpo ali gobico. Posušite z mehko krpo.

Nikoli ne uporabljajte jeklene volne, kislin ali abrazivnih sredstev, ki bi lahko poškodovale površino pečice. Na enak način očistite upravljalno ploščo na pečici.

12.3 Odstranjevanje nosilcev rešetk

Za čiščenje pečice odstranite nosilce rešetk.

1. Sprednji del nosilca rešetke povlecite stran od stranske stene.

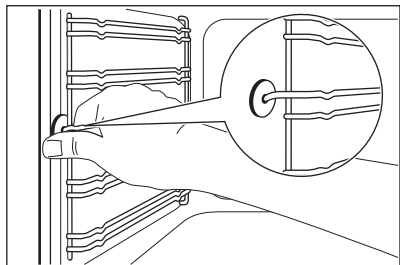

2. Zadnji del nosilca rešetke potegnite s stranskih sten in ga odstranite.

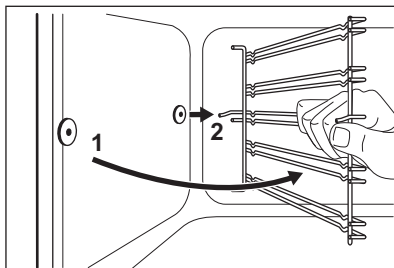

Nosilce rešetk namestite v obratnem zaporedju.

⚠ POZOR!

Poskrbite, da bo daljši pritrdilni element spredaj. Konca pritrdilnih elementov morata gledati proti zadnjemu delu. Zaradi napačne namestitve se lahko poškoduje emajl.

12.4 Uporaba : Čiščenje z vodo

Ta postopek čiščenja uporablja vlago za odstranjevanje preostalih delcev maščobe in hrane iz naprave.

1. V vboklino pečice nalijte vodo: 250ml.
2. Nastavite funkcijo .
3. Nastavite temperaturo na 90 °C.
4. Pustite, da naprava deluje 30 min.
5. Izključite napravo.
6. Počakajte, da se naprava ohladi. Notranjost obrišite do suhega z mehko krpo.

12.5 Odstranjevanje vrat pečice

Čiščenje bo lažje, če boste vrata sneli.

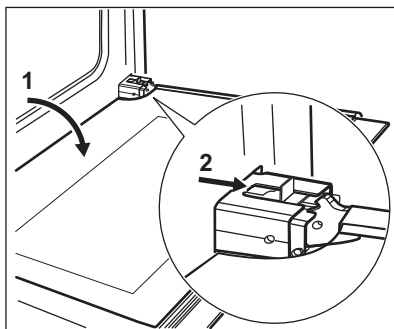

1. Vrata povsem odprite.

2. Premikajte drsnik, dokler ne zaslišite klika.
3. Vrata zapirajte, dokler se drsnik ne zaskoči.
4. Odstranite vrata.
Če želite vrata odstraniti, jih najprej povlecite navzven na eni strani in nato še na drugi.

Ko so vrata očiščena, jih znova namestite v obratnem zaporedju. Ob vstavitvi vrat morate zaslišati klik. Če je treba, jih močno potisnite.

12.6 Odstranjevanje in čiščenje stekel na vratih



Steklo na vratih vašega izdelka je lahko druge vrste in oblike kot v primerih na slikah. Tudi število steklenih plošč se lahko razlikuje.

1. Primite okvir vrat B na zgornjem robu vrat na obeh straneh in pritisnite navznoter, da sprostite zaponko.

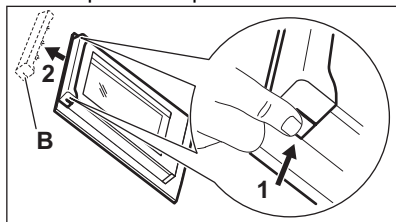

2. Okvir vrat potegnite k sebi in ga odstranite.
3. Steklene plošče primite na zgornjem delu eno za drugo in jih potegnite navzgor iz vodila.

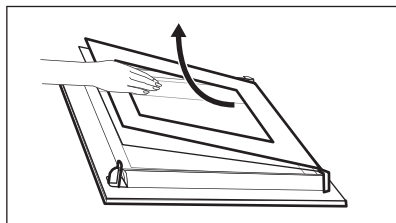

4. Očistite steklene plošče. Plošče namestite tako, da opravite iste korake v obratnem zaporedju.

12.7 Zamenjava žarnice

⚠ UPOZORNENIE!

Nevarnost električnega udara.
Žarnica je lahko vroča.

1. Izklopite pečico. Počakajte, da se pečica ohladi.
2. Pečico izključite iz napajanja.
3. Na dno pečice položite krpo.

Luč na zadnji steni



Steklen pokrov žarnice se nahaja na zadnji steni pečice.

1. Steklen pokrov žarnice obrnite v nasprotni smeri urnega kazalca in ga snemite.
2. Očistite steklen pokrov.
3. Žarnico v pečici zamenjajte z ustrežno žarnico, odporno proti visoki temperaturi 300 °C.
Uporabite enako vrsto žarnice.
4. Namestite steklen pokrov.

12.8 Predal

Predal za shranjevanje je pod pečico.

⚠ UPOZORNENIE!

V predal ne dajajte hrane.

⚠ UPOZORNENIE!

V predalu ne hranite vnetljivih predmetov, kot so snovi za čiščenje, plastične vrečke, rokavice za pečico, papir, čistila, razpršila, plastični predmeti. Ko uporabljate pečico, se predal lahko segreje. Obstaja nevarnost požara.

Predal lahko odstranite za čiščenje.

Odstranjevanje predala:

1. Predal vlecite ven, dokler se ne ustavi.
2. Predal nekoliko dvignite, da ga lahko dvignete navzgor pod kotom vodil predala.

Pri nameščanju predala upoštevajte postopek v obratnem vrstnem redu.

13. ODPRAVLJANJE TEŽAV

UPOZORNENIE!

Oglejte si poglavja o varnosti.

13.1 Kaj storite v primeru ...

Problem	Možni vzrok	Rešitev
Naprave ni mogoče vklopiti.	Naprava ni priključena na električno napajanje ali je priključena nepravilno.	Preverite, ali je naprava pravilno priključena na napajanje.
Naprave ni mogoče vklopiti.	Pregorela je varovalka.	Prepričajte se, če ni morda vzrok za okvaro varovalka. Če varovalka večkrat zapored pregori, se obrnite na usposobljenega električarja.
Indikator akumulirane toplote ne zasveti.	Kuhališče ni vroče, ker je bilo vklopljeno samo kratek čas.	Če je bilo kuhališče vključeno dovolj dolgo, da bi moralo biti vroče, se posvetujte s pooblaščenim servisnim centrom.
Pečica se ne segreje.	Pečica je izklopljena.	Vklopite pečico.
Pečica se ne segreje.	Ura ni nastavljena.	Nastavite uro.
Pečica se ne segreje.	Potrebne nastavitve niso nastavljene.	Prepričajte se, da so nastavitve pravilne.
Luč ne deluje.	Luč je okvarjena.	Zamenjajte žarnico.
Na prikazovalniku se prikaže „12.00“.	Prišlo je do izpada napajanja.	Ponastavite uro.
Para in kondenzacija se nabereta na hrani in v notranjosti pečice.	Jed ste predolgo pustili v pečici.	Ne puščajte jedi v pečici dlje kot 15–20 minut po koncu postopka priprave.

13.2 Servisni podatki

Če težave ne morete razrešiti sami, se obrnite na prodajalca ali pooblaščen servisni center.

Potrebni podatki za servisni center se nahajajo na ploščici za tehnične navedbe. Ploščica za tehnične navedbe se nahaja na sprednjem okvirju notranjosti naprave. Ploščice za tehnične navedbe ne odstranjujte iz notranjosti naprave.

Priporočamo, da podatke vpišete sem:

Model (MOD.)
Produktna številka (PNC)
Serijska številka (S.N.)

14. ENERGIJSKA UČINKOVITOST

14.1 Podatki o izdelku v skladu s predpisi EU o okoljsko primerni zasnovi kuhalnih plošč

Identifikacija modela	LKR64020CX	
Vrsta kuhalne plošče	Kuhalna plošča znotraj samostoječega štedilnika	
Število kuhališč	4	
Tehnologija segrevanja	Električni grelec	
Premer krožnih kuhališč (Ø)	Levo spredaj	21.0 cm
	Levo zadaj	14.5 cm
	Desno spredaj	14.5 cm
	Desno zadaj	18.0 cm
Poraba energije na kuhališče (EC electric cooking)	Levo spredaj	182.3 Wh/kg
	Levo zadaj	181.8 Wh/kg
	Desno spredaj	181.8 Wh/kg
	Desno zadaj	182.1 Wh/kg
Poraba energije kuhalne plošče (EC electric hob)	182.0 Wh/kg	

IEC/EN 60350-2 - Gospodinjski električni kuhalni aparati – 2. del: Kuhalne plošče – Metode za merjenje funkcionalnosti.

14.2 Plošča - Varčevanje z energijo

Energijo lahko prihranite med vsakodnevnim kuhanjem, če upoštevate spodnje nasvete.

- Segrejte le toliko vode, kot jo potrebujete.
- Posodo po možnosti pokrijte s pokrovkami.
- Pred vklopom kuhališča nanj postavite posodo.

- Dno posode mora imeti enak premer kot kuhališče.
- Na manjša kuhališča postavite manjšo posodo.
- Posodo postavite neposredno na sredino kuhališča.
- Uporabite akumulirano toploto, da ohranite hrano toplo ali da jo stopite.

14.3 Podatki o izdelku in informacijski list o izdelku v skladu s predpisi EU o okoljsko primerni zasnovi in energijskem označevanju za pečice

Ime dobavitelja	Electrolux
Identifikacija modela	LKR64020CX 940003138
Indeks energijske učinkovitosti	95.3
Razred energijske učinkovitosti	A
Poraba energije pri standardni obremenitvi, običajni način	0.95 kWh/cikel
Poraba energije pri standardni obremenitvi, način z ventilatorjem	0.82 kWh/cikel
Število votlin pečice	1
Toplotni vir	Električna energija
Prostornina	73 l
Vrsta pečice	Pečica znotraj samostoječega štedilnika
Masa	47.0 kg

14.4 Pečica - Varčevanje z energijo

Spodnji nasveti vam bodo pomagali prihraniti energijo pri uporabi naprave.

Poskrbite, da bodo vrata naprave med delovanjem zaprta. Vrat med pripravo obroka ne odpirajte prepogosto. Poskrbite, da bo tesnilo vrat čisto, in preverite, da je dobro nameščeno.

Uporabljajte kovinsko posodo in temne neodbojne pekače in posode za boljše varčevanje z energijo.

Naprave pred kuhanjem ne predgreвайте, razen če je to posebej priporočljivo.

Presledki med pečenjem več jedi naj bodo čim krajši.

Pečenje z ventilatorjem

Ko je mogoče, uporabljajte funkcije pečenja z ventilatorjem, da prihranite energijo.

14.5 Podatki o izdelku glede porabe energije in najdaljšega časa za doseg ustreznega načina nizke moči

Poraba energije v stanju pripravljenosti

0.8 W

Najdaljši čas, ki je potreben, da oprema samodejno doseže ustrezen način nizke moči

20 min

Akumulirana toplota

Pri pečenju, daljšem od 30 minut, tri do 10 minut pred potekom časa pečenja znižajte temperaturo naprave na najnižjo stopnjo. Akumulirana toplota v napravi peče naprej.

Z akumulirano toploto ohranite toplo hrano oz. pogrejte ostale jedi.



Ohranjanje jedi toplih

Če želite uporabiti akumulirano toploto in ohraniti toplo hrano, izberite najnižjo možno nastavitev temperature.

Vlažno pečenje

Funkcija je zasnovana za varčevanje z energijo med pečenjem.

15. SKRB ZA OKOLJE

Reciklirajte materiale, ki jih označuje simbol . Embalažo odložite v ustrezne zabojnike za reciklažo. Pomagajte zaščititi okolje in zdravje ljudi ter reciklirati odpadke električnih in elektronskih naprav. Naprav, označenih s simbolom , ne odstranjajte z

gospodinjskimi odpadki. Izdelek vrnite na krajevno zbirališče za recikliranje ali se obrnite na občinski urad.

Electrolux Appliances AB - Contact Address:
Al. Powstancow Slaskich 26, 30-570 Krakow,
Poland







electrolux.com

867364596-B-082025



CE